

# ILLUMINATION

*Collection 2026*





## BLACHERE ILLUMINATION S.A.S.

22 Allée des Bourguignons, 84400 Apt  
Tel : +33 (0) 413 068 002

## BLACHERE ILLUMINATION S.A.S.

• Service France  
clients@blachere-illumination.com  
Tel : +33 (0) 413 068 001

• Service Export  
sales@blachere-illumination.com  
Tel : +33 (0) 413 068 002

## PHOTOGRAPHES

- Camille Moirenc
- Peter Mason
- Irene Yrstad
- Eddy Olsen
- Sara Verdejo P.

Impression • Groupe Prenant

## TOUS DROITS RÉSERVÉS

Document non contractuel. les dimensions et puissances de nos décors et guirlandes sont données à titre indicatif et peuvent subir, pour raisons techniques toutes modifications.  
Visuels non contractuels.

Le fait d'apposer le marquage CE sur l'ensemble de nos produits signifie que ceux-ci répondent aux exigences des normes de sécurité électrique et de compatibilité électromagnétique.

Tous nos décors et graphismes sont protégés par des dépôts INPI et OMPI et par les lois internationales en vigueur sur la propriété industrielle.











Toute reproduction, même partielle, par quelque procédé que se soit, ne peut se faire sans l'autorisation écrite de blachere illumination S.A.S.

[blachere-illumination.com](http://blachere-illumination.com)



# SOMMAIRE

## *et légende*

1	<b>VOLUMES</b> <i>&amp; urbain</i>	14 - 77	 Hauteur
2	<b>COLLECTIONS</b> <i>de suspensions</i>	78 - 163	 Longueur
3	<b>GUIRLANDES</b> <i>&amp; rideaux lumineux</i>	164 - 246	 Profondeur
4	<b>DÉCORATIONS</b> <i>lumineuses</i>	247 - 270	 Tension
5	<b>ACCESSOIRES</b> <i>&amp; solutions techniques</i>	271 - 293	 Poids
			 Couleur de flash
			 Couleur de LED
			 Couleur de print
			 Nouveauté
			 Nombre de bouteilles recyclées

## notre HISTOIRE

**Tout a commencé en 1973, à Apt au cœur de la Provence.**

**Lorsque Jean-Paul Blachère illumine son premier village, les sourires et les visages des habitants lui confirment que la lumière a un pouvoir magique unique.**

Il transforme alors cette expérience en un métier, une passion et un savoir-faire qu'il transmet avec amour et tradition.

Aujourd'hui nous avons grandi et sommes fiers d'illuminer 70% des communes françaises et 80 pays dans le monde.

C'est avec la même émotion qu'au premier jour que nous nous attelons à faire notre métier, tout en conservant notre état d'esprit familial. L'entreprise est toujours co-dirigée par des membres de la famille de Jean-Paul Blachère, Romain Allain Launay, son gendre, et Johan Hugues, son neveu.

La richesse de notre entreprise provient des expériences récoltées dans les échanges, l'écoute et les solutions créatives apportées à nos clients.

Que l'on parle d'illuminations en Suède, aux États-Unis, en France ou à Mexico, les attentes sont souvent différentes. C'est donc grâce à l'adaptabilité et au professionnalisme de nos équipes locales que nous arrivons à respecter les besoins de chaque ville et la culture de chaque pays.

Avec pour but ultime, quel que soit le lieu sur la planète : créer des émotions avec nos illuminations...



- 
- 53 ANS D'HISTOIRE ET D'HÉRITAGE
  - 1000 VILLES ILLUMINÉES DANS PLUS DE 80 PAYS
  - 28 FILIALES DANS LE MONDE
- 

## notre SAVOIR-FAIRE

**La création est pour nous fondamentale : au début une esquisse, un dessin à la main, une idée, un rêve... avant de les matérialiser en lumière.**

Avant d'être des fabricants, nous sommes des imagineurs passionnés avec une seule mission : émerveiller le monde, en racontant de belles histoires autour de décors fantastiques & innovants, et de mises en scènes lumineuses magiques.

Nous nous inspirons de tout ce qui nous entoure, tout ce qui peut être le début d'une émotion... Être créatif n'exclut pas l'expertise dans son métier. Avoir toujours un temps d'avance et ne ressembler à personne.

Preuve de notre savoir-faire, nous sommes les seuls sur notre marché à être labellisés **EPV Entreprise du Patrimoine Vivant**.

Ce label distingue les entreprises qui détiennent un savoir-faire d'excellence alliant tradition et innovation.

De la ferronnerie d'art au câblage le plus minutieux, ce sont plus de 15 000 décors sur mesure qui prennent forme dans nos ateliers en France et à l'international chaque année : la «Haute Couture» des illuminations. En parallèle, nous produisons les décors de série issus de nos collections «Prêt à porter» Été et Hiver.

Même si notre savoir-faire est né en France il y a plus de 50 ans, nous sommes heureux de compter désormais 5 sites de production en Europe, Moyen-Orient et Amérique, qui nous permettent de livrer les pays du monde en circuit court mais aussi de faire face aux exigences économiques du marché.



- 
- 15 000 DÉCORS SUR-MESURE CRÉÉS CHAQUE ANNÉE
  - 5 SITES DE PRODUCTION DANS LE MONDE
  - 500 COLLABORATEURS DANS LE MONDE
-

# Blachere EN FRANCE

Notre siège social est implanté à Apt, au cœur de la Provence, où Blachere Illumination est née il y a plus de 50 ans.

L'ensemble de notre savoir-faire est concentré dans nos locaux à Apt: direction artistique, ingénierie, ferronnerie, câblage, impression 3D. Tous ces métiers cohabitent et travaillent ensemble pour réaliser nos décors.

Notre zone de stockage sur 7 hectares abrite l'ensemble de nos décors neufs et reconditionnés.

Nous nous entourons de talents multiples et complémentaires qui font de Blachere un groupe international, avec l'état d'esprit d'une entreprise familiale.

Pour nous, chaque poste est indispensable et chaque personne est unique, quel que soit son expertise, car sommes tous animés par cette même passion et ce désir de bien faire, de grandir et de transmettre pour créer du beau et de l'inoubliable.



- 
- 70% DES COMMUNES FRANÇAISES ILLUMINÉES
  - 140 COLLABORATEURS EN FRANCE
  - 66 000 DÉCORS STOCKÉS À APT EN HAUTE SAISON
- 

# notre équipe COMMERCIALE

La force de notre équipe commerciale est son expertise dans notre métier et sa proximité au cœur de votre région.

Nous travaillons toute l'année avec vos équipes municipales pour vous accompagner et vous aider à répondre aux défis qu'ont à relever les responsables des villes et des villages, quelles que soient la taille et la complexité de leur projet d'illuminations.

Décorer une place ou une façade, créer une sublime perspective dans une rue, illuminer un port ou une station de ski, notre équipe trouvera la solution la plus adaptée à vos contraintes esthétiques, environnementales et financières.

Parce que notre capacité d'adaptation et notre agilité font notre différence, nous avons structuré une entité commerciale entièrement pensée pour accompagner les communes de moins de 2 500 habitants, pour leur offrir un accompagnement sur mesure et adapté.

- 
- 4 RESPONSABLES RÉGIONAUX
  - 25 CHARGÉS D'AFFAIRES
- 



*nos réalisations*  
**EMBLÉMATIQUES**



# notre adn L'INNOVATION

Qu'il s'agisse des matériaux, des procédés industriels ou de la lumière, l'innovation est essentielle chez Blachere Illumination depuis toujours.

Nous consacrons une grande partie de nos budgets de recherche et développement aux innovations eco-responsables, afin de répondre avec créativité aux nouveaux enjeux écologiques.

Nous avons été les premiers à généraliser la LED basse consommation sur tout nos décors il y a plus de 20 ans.

Il y a dix ans, nous avons révolutionné notre industrie en faisant le choix d'acquérir des imprimantes robot 3D afin d'assurer la production de nos matériaux éco-responsables : le Bioprint, le Recyprint et le Flexiprint. Nos procédés de fabrication sont brevetés. Cette évolution nous a permis de diminuer notre empreinte carbone en réduisant considérablement la quantité d'aluminium dans nos décors.

Grâce à nos innovations, nous avons trouvé le juste équilibre entre savoir-faire ancestral et industrialisation.

- 1987: PREMIERS UTILISATEURS DU FIL LUMIÈRE
- 2002: GÉNÉRALISATION DE LA LED
- 2016: INNOVATION BIOPRINT
- 2021: INNOVATION RECYPRINT
- 2024: INNOVATION FLEXIPRINT
- 2025: NOTRE PREMIERE GUIRLANDE FRANÇAISE



En 2025 nous avons relevé le défi : fabriquer en France, dans nos ateliers à Apt, une guirlande lumineuse de haute qualité et compétitive. Plus de détails page 168.



Bioprint est un matériau biosourcé issu de canne à sucre sans OGM transformée en bioéthanol déshydraté sous le contrôle d'un laboratoire français. Notre matériau Bioprint est recyclable en fin de vie, tout en restant biodégradables s'ils se retrouvaient dans la nature. La biodégradation est la décomposition de matières organiques, dépourvue d'effet dommageable sur le milieu naturel.

- À BASE DE CANNE À SUCRE
- 100% BIODÉGRADABLE ET RECYCLABLE



600 milliards de bouteilles sont produites chaque année, et beaucoup finissent dans les océans. Nous avons choisi de transformer ces déchets en décorations féériques. Les bouteilles en PET issues du tri sélectif sont transformées puis injectées dans nos imprimantes 3D pour produire des décors d'une multitude de couleurs. À ce jour, déjà plus de 9 millions de bouteilles ont été transformées en décors.

- À BASE DE BOUTEILLES PLASTIQUE
- 100% RECYCLABLE



Flexiprint est une matière innovante, flexible, fabriquée à partir de déchets de la production industrielle, recyclable, révolutionnant l'habillage des décors 3D avec une esthétique nouvelle et captivante.

- À PARTIR DE PLASTIQUE RECYCLÉ
- 100% RECYCLABLE



# nos engagements pour L'ENVIRONNEMENT

**Notre engagement va au-delà de l'illumination : nous œuvrons pour un avenir plus lumineux, alliant beauté, innovation et respect de l'environnement.**

Notre entreprise étant née en 1973 en plein choc pétrolier, nous n'avons cessé d'innover afin de répondre avec créativité aux nouveaux enjeux écologiques.

Après avoir été les premiers à généraliser la LED, nous révolutionnons aujourd'hui la conception de nos structures d'illuminations avec nos matériaux écoresponsables recyclables et nous veillons à une fin de vie propre des décors.

Notre démarche environnementale ne cesse de se renforcer. En 2026, nous équiperons notre site d'Apt de panneaux solaires capables de couvrir jusqu'à 30 % de l'énergie requise à la production de nos matériaux écoresponsables. Une nouvelle avancée concrète pour une innovation toujours plus durable.

- 35 000 DÉCORS RECONDITIONNÉS CHAQUE ANNÉE
- 9 MILLIONS DE BOUTEILLES RECYCLÉES EN DÉCOR
- 80% DE RÉDUCTION D'ALUMINIUM DANS NOS DÉCORS



## ÉCONOMIES D'ÉNERGIE

### LED BASSE CONSOMMATION

Nos décors ainsi que tous les produits de la partie guirlandes et projecteurs, sont équipés de LED très basse consommation qui consomment 10 fois moins d'énergie que l'éclairage traditionnel.

### L'ALTERNATIVE ÉNERGIE SOLAIRE

Afin de répondre avec créativité et bon sens à vos problématiques écologiques, certains décors vous sont proposés avec des panneaux solaires, les rendant ainsi totalement autonomes.

### PILOTAGE DE VOS DÉCORS

La gestion intelligente des énergies s'intègre dans une politique urbaine écoresponsable globale. Afin de pouvoir contrôler au mieux vos illuminations, nous vous proposons une gamme de boîtiers ainsi que des systèmes complets de pilotage, à retrouver dans la partie accessoire en fin de catalogue.



## MATÉRIAUX ECO-RESPONSABLES

### ALUMINIUM RECYCLÉ

Les cadres et les structures porteuses de nos décors sont fabriqués en aluminium, composé à 70% de matière recyclée.

### MATÉRIAUX CIRCULAIRES

Grâce à nos matériaux écoresponsables nous parvenons à réduire la quantité d'aluminium dans nos décors et donc notre empreinte carbone.



Issu de cannes à sucre biosourcée sans OGM. Matière biodégradable.



Fabriqué à base de bouteilles en plastique recyclées. Matière recyclable.



Fabriqué à partir de plastique recyclé. Matière recyclable.



## DURABILITÉ & DÉCORS RECONDITIONNÉS

### DÉCORS RECONDITIONNÉS:

Décors reconditionnés : nous offrons à nos clients une large gamme de décors reconditionnés entièrement révisés : un mode de consommation conscient et responsable avec des décors qui restent de grande qualité et au meilleur prix.

### FIN DE VIE PROPRE DES DÉCORS

Chez Blachere, nous veillons à : La réparation, le réemploi, la collecte et le traitement de Déchets d'Équipements Électriques et Électroniques. Bioprint, Recyprint, Flexiprint sont quant à eux, recyclables et revalorisés.



# RSE au coeur de NOTRE DÉMARCHE

**Parlons peu mais parlons vrai. Notre démarche RSE s'inscrit dans la continuité d'un savoir-être de plus de 50 ans. Nous avons toujours accordé une attention particulière à faire notre métier de la meilleure des façons. Tout ce que nous créons pour illuminer le monde doit absolument respecter notre planète et prendre soin de l'humain.**

Et cette manière de travailler se traduit tous les jours à travers les actions de nos équipes, en France et à l'international.

**« Il y a le but à atteindre mais la façon d'y parvenir est encore plus importante » nous a appris Jean-Paul Blachère.**

Nous avons à coeur de créer un environnement social permettant l'épanouissement personnel de chaque salarié. Nous aimons faire grandir, former et accompagner nos collaborateurs, tout en leur offrant des passerelles pour progresser et apprendre.

La parité et l'équité sont pour nous des clés de réussite et nous sommes fiers de compter presque autant de femmes que d'hommes dans nos équipes.

Quant à l'insertion sociale et professionnelle, elle offre des opportunités multiples pour les personnes en situation de handicap, ou les personnes éloignées de l'emploi.



Lancé en 2000, le Pacte mondial des Nations Unies est la plus large initiative mondiale en matière de responsabilité sociétale. Nous adhérons au pacte depuis 2023 et intégrons les principes relatifs aux droits humains, aux normes internationales du travail, à la protection de l'environnement et à la lutte contre la corruption sous toutes ses formes au coeur de notre stratégie.



La French Fab, lancée en 2017 est l'étendard de l'industrie française en mouvement. La French Fab incarne les entreprises, acteurs économiques, institutions et sites industriels situés en France ayant la volonté de développer l'industrie française.



Ce label valorise les entreprises engagées dans l'économie circulaire. Il est décerné aux industriels qui introduisent des matières plastiques recyclées dans leur production.



Un engagement pour l'inclusivité  
La Communauté française des entreprises engagées pour une société inclusive et un monde durable : être au service du développement humain, générer de la valeur partagée et tendre vers une croissance inclusive et durable.



La communauté du Coq Vert c'est LA communauté des entreprises engagées dans la transition énergétique et écologique. Ce label témoigne de notre engagement à placer l'enjeu du climat au coeur de notre stratégie.

# Fondation BLACHÈRE

**Fruit d'une passion pour l'art contemporain et pour le continent Africain, notre fondation d'entreprise a été créée en 2004 par Jean-Paul Blachère et est devenue la première fondation d'art contemporain d'Afrique en Europe.**

Elle soutient la création contemporaine provenant d'Afrique et la promotion des artistes du continent Africain dans son centre d'art de 400m<sup>2</sup> à Bonnioux au coeur du Luberon.

Notre fondation présente des expositions et accueille des artistes en résidence en France et en Afrique. Elle participe aux grandes biennales africaines, dont celle de Dakar notamment.

Depuis sa création, ce sont plus de 500 artistes, femmes et hommes, anonymes ou reconnus, qui ont profité de la fenêtre ouverte par la Fondation dans le vaste monde de l'art contemporain.



fondation  
**Blachère**

- 22 000 VISITEURS EN 2025 À LA FONDATION BLACHÈRE
- 22 ANS D'EXISTENCE EN PROVENCE
- 512 ARTISTES ACCUEILLIS EN RÉSIDENCE ARTISTIQUE

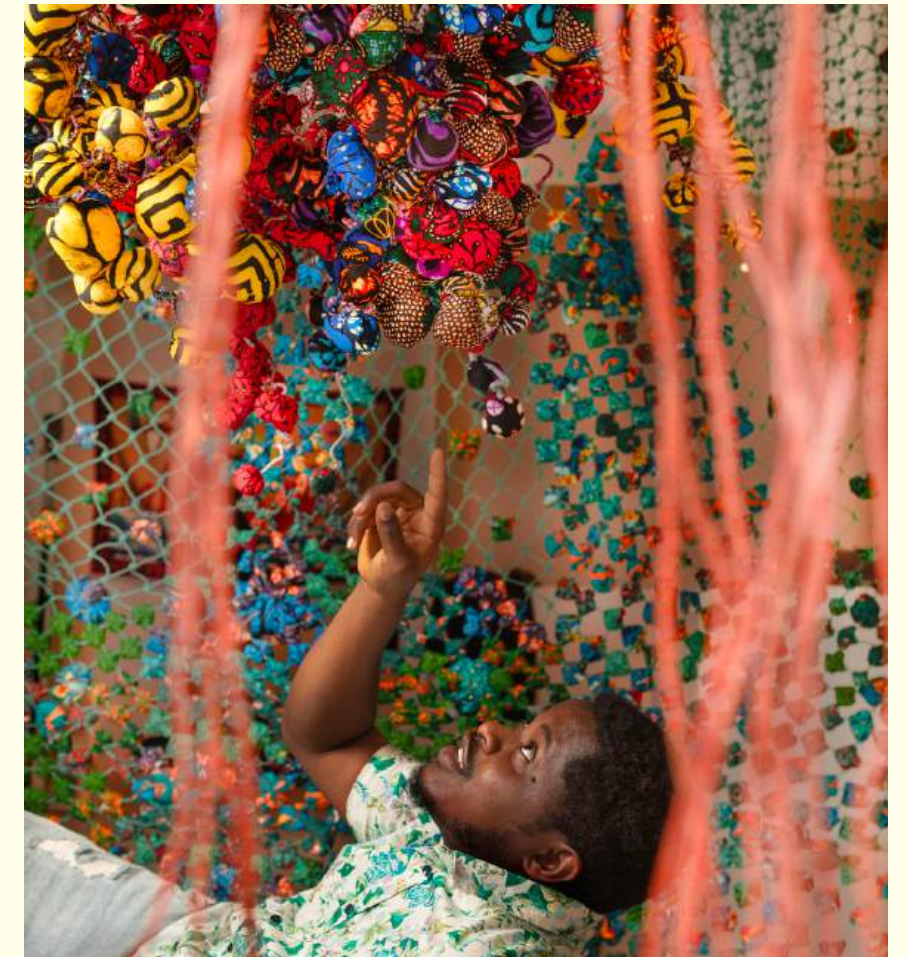



# VOLUMES

*& urbain*

NOUVELLE COLLECTION

# L'ODYSSÉE

*Fantastique*

L'Odyssée Fantastique puise dans l'imaginaire des contes et des forêts enchantées. Un univers peuplé de créatures magiques : hiboux gardiens des secrets, faons délicats, champignons géants... chaque figure évoque la magie d'un monde caché qui ne se révèle qu'à ceux qui savent encore rêver. Une parenthèse féerique, à mi-chemin entre la nature et le fantastique.

- CONTES
- FORÊT ENCHANTÉE
- CRÉATURES MAGIQUES
- FÉRIQUE
- NATURE

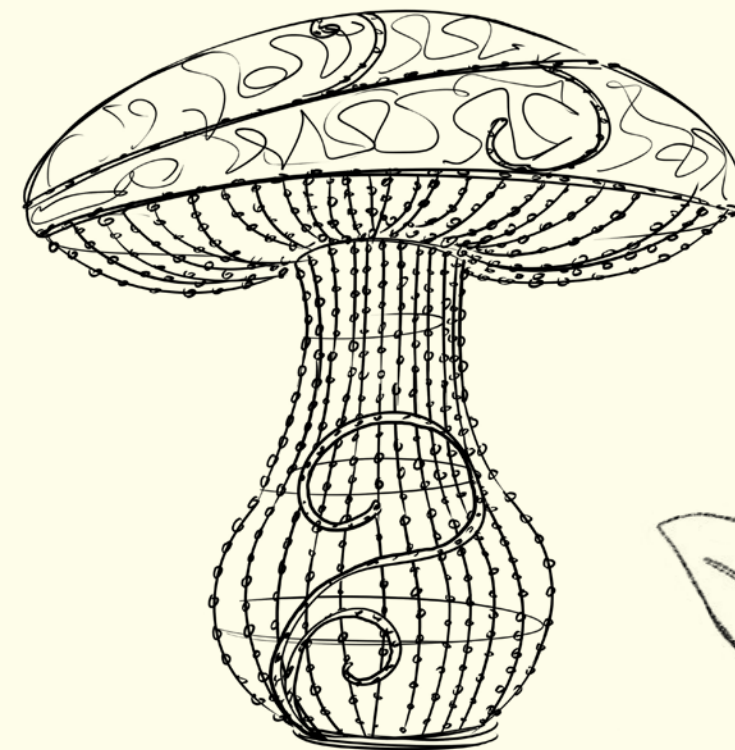
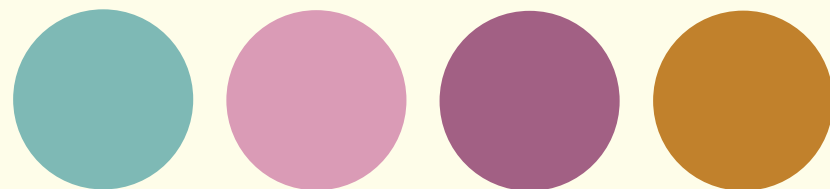
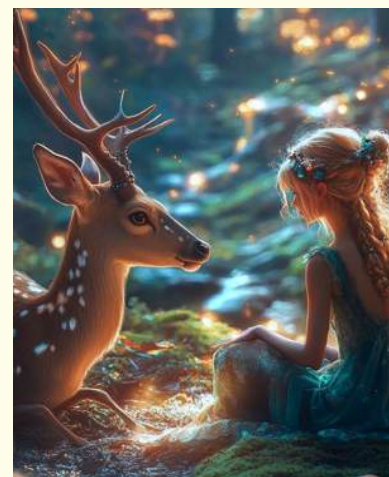



GX423L



GX426L



SC032RGB

DÉCORS RGBWW

GX428RGB

DÉCORS RGBWW



GX427RGB

DÉCORS RGBWW



GX425RGB

DÉCORS RGBWW



GX424L

GX423L - AYA					
◆ 1,56 m	◆ 1,9 m	◆ 0,84 m	▲ 31 kg	⚡ 28W	
■	●	●			!
NOUVEAUTÉ					

GX426L - TOD					
◆ 1 m	◆ 1,3 m	◆ 1 m	▲ 21 kg	⚡ 20W	
■	●	●			!
NOUVEAUTÉ					

SC032RGB - PIA					
◆ 2,30 m	◆ 1,9 m	◆	▲ 32 kg	⚡ 112W	
■	●	●			!
NOUVEAUTÉ					

RGBWW : changement de couleur

GX428RGB - ODYSSEE RGB					
◆ 3 m	◆ 5 m	◆ 3 m	▲ 198 kg	⚡ 581W	
■	●	●			!
NOUVEAUTÉ					

RGBWW : changement de couleur

GX427RGB - SLOW					
◆ 2,2 m	◆ 1,53 m	◆ 0,72 m	▲ 46 kg	⚡ 172W	
■	●	●			!
NOUVEAUTÉ					

RGBWW : changement de couleur

GX425RGB - BIG TOD					
◆ 1,6 m	◆ 1,9 m	◆ 1,6 m	▲ 42 kg	⚡ 158W	
■	●	●			!
NOUVEAUTÉ					

RGBWW : changement de couleur

GX424L - NAO					
◆ 1,93 m	◆ 1,5 m	◆ 0,89 m	▲ 37 kg	⚡ 30W	
■	●	●			!
NOUVEAUTÉ					



NOUVELLE COLLECTION

# SANTA EXPRESS

L'imaginaire du voyage, des grandes explorations et des découvertes lointaines guide cette inspiration. Les cartes anciennes, les boussoles, les trains, les bateaux majestueux ou les avions à hélices... Autant de symboles qui évoquent l'aventure et la promesse d'un ailleurs. Le tout teinté de cette magie hivernale qui transforme chaque départ en conte lumineux.

VOYAGE  
DÉCOUVERTES  
AVENTURE  
EXPLORATIONS

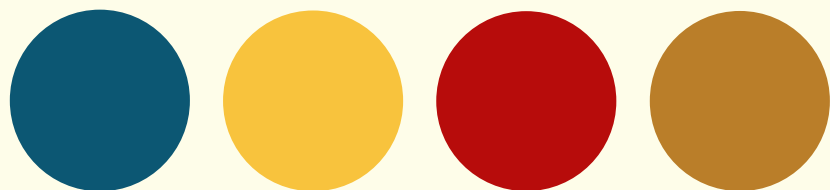
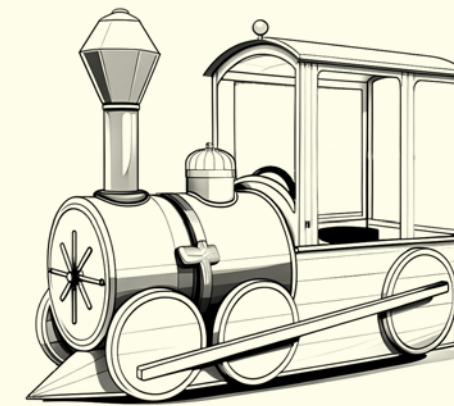
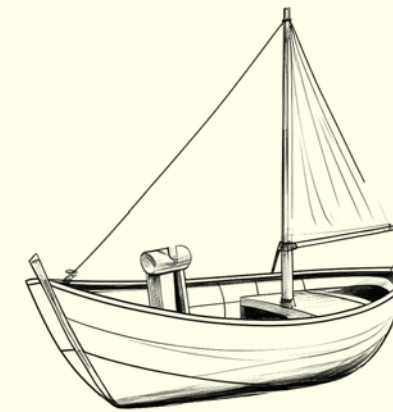
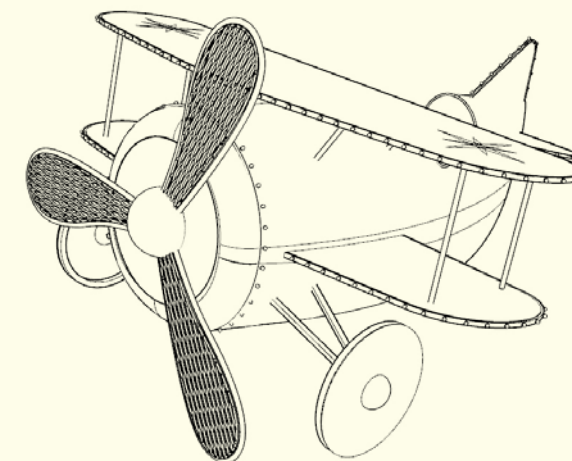

GX434L / GX434L-UK

GX422L

GX419L

GX421L

GX433L / GX433L-UK

GX193L

GX420L

<b>GX434L - CHRISTMAS CARD</b>	
◆ 3 m	◆ 2,16 m
■ 1,5 m	▲ 61 kg
⚡ 134W	
■ STARS	ⓘ
<b>GX434L-UK - CHRISTMAS CARD EN</b>	
◆ 3 m	◆ 2,16 m
■ 1,5 m	▲ 61 kg
⚡ 134W	
■ STARS	ⓘ
<b>NOUVEAUTÉ</b>	

<b>GX193L - FLASH</b>	
◆ 2,35 m	◆ 1,25 m
■ 0,96 m	▲ 42,5 kg
⚡ 45W	
● FLASH-XLED-STARS	ⓘ
<b>NOUVEAUTÉ</b>	

<b>GX419L - CAPTAIN CHRISTMAS</b>	
◆ 2,2 m	◆ 2,9 m
■ 1,36 m	▲ 78 kg
⚡ 64 W	
■ STARS-FLASH	ⓘ
<b>NOUVEAUTÉ</b>	

<b>GX421L - SANTA EXPRESS</b>	
◆ 2,7 m	◆ 1,9 m
■ 1 m	▲ 88 kg
⚡ 214W	
■ XLED-STARS	ⓘ
<b>NOUVEAUTÉ</b>	

<b>GX420L - AIR SANTA</b>	
◆ 2,32 m	◆ 1,55 m
■ 2,36 m	▲ 60 kg
⚡ 176W	
■ XLED-STARS	ⓘ
<b>NOUVEAUTÉ</b>	

<b>GX422L - CALYPSO</b>	
◆ 2,35 m	◆ 2,3 m
■ 1,2 m	▲ 43 kg
⚡ 65W	
■ XLED-STARS	ⓘ
<b>NOUVEAUTÉ</b>	

<b>GX433L - SANTA CARD</b>	
◆ 3 m	◆ 2,16 m
■ 1,5 m	▲ 61 kg
⚡ 116W	
■ XLED	ⓘ
<b>GX433L-UK - SANTA CARD EN</b>	
◆ 3 m	◆ 2,16 m
■ 1,5 m	▲ 61 kg
⚡ 116W	
■ XLED	ⓘ
<b>NOUVEAUTÉ</b>	

Personnalisation possible



Personnalisation possible



NOUVELLE COLLECTION

# ROYAUME DES GLACES

L'inspiration vient des terres du Grand Nord, là où la neige devient écrin et la glace, palais. Chaque animal incarne la poésie fragile de ces contrées gelées. Les silhouettes douces, les regards bienveillants et les textures duveteuses nourrissent un imaginaire tendre et protecteur.

Ici, la nature devient conte, et chaque créature semble sortie d'une boule à neige, figée dans la pureté hivernale mais toujours prête à s'animer sous le regard des rêveurs.

NEIGE  
PURETÉ  
SILHOUETTE  
RONDEURS  
GLACE

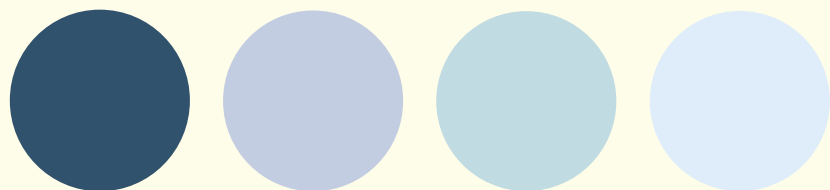



GX429L

GX428DC

GX431L

GX430L

2 PRODUITS EN 1 !  
GX428DC en DUO COLOR (blanc pur / blanc chaud)

GX429L - OLI SCENE					
◆ 2,3 m	◆ 1,9 m	◆ 0,3 m	▲ 30 kg	⚡ 70W	
■	●	●			
NOUVEAUTÉ					

GX428DC - ODYSSEE					
◆ 3 m	◆ 5 m	◆ 3 m	▲ 180 kg	⚡ 301W	
■	●				
NOUVEAUTÉ					

GX431L - OLI					
◆ 1,55 m	◆ 1,25 m	◆ 0,3 m	▲ 16 kg	⚡ 30W	
■	●				
NOUVEAUTÉ					

GX430L - PINGOO					
◆ 1,68 m	◆ 1,8 m	◆ 0,3 m	▲ 28 kg	⚡ 70W	
■	●				
NOUVEAUTÉ					





**GX356L - ICE**  
 ◆ 1,5 m ◆ 1,8 m ▣ 1 m ▲ 19,5 kg ↻ 25W  
 ● FLASH

**GX346L - TIPI CRISTAL**  
 ◆ 1,2 m ◆ 2,3 m ▣ 1,2 m ▲ 30 kg ↻ 65W  
 ● FLASH

**SL053W - KADO**  
 ◆ 0,8 m ◆ 1,15 m ▣ 0,8 m ▲ 14 kg ↻ 20W  
 ● FLASH

**GX354LW - LUX**  
 ◆ 3,6 m ◆ 3,7 m ▣ ▲ 130 kg ↻ 165W  
 ● SOFT XLED

**SL051W - FONTAIN CRISTAL**  
 ◆ 4 m ◆ 2,8 m ▣ 4 m ▲ 63,4 kg ↻ 145W  
 ● SOFT XLED

**GX348L - SANTA CRISTAL**  
 ◆ 1,93 m ◆ 2,9 m ▣ 1,37 m ▲ 66 kg ↻ 40W  
 ● FLASH





**GX347L - WIZZ CRISTAL**  
 ◆ 2,3 m ◆ 1,2 m ◆ 1,2 m ▲ 69 kg ↻ 85W  
 ● FLASH

**GX344L - SCALA**  
 ◆ 2,9 m ◆ 5 m ◆ 2,9 m ▲ 315 kg ↻ 175W  
 ● FLASH

**GX349L - FROST**  
 ◆ 2,55 m ◆ 1,5 m ◆ 1,05 m ▲ 42 kg ↻ 45W  
 ● FLASH

**SL052W - DEMI ARCHE CRISTAL**  
 ◆ 1 m ◆ 2,53 m ◆ 1 m ▲ 22,5 kg ↻ 45W  
 ● FLASH

**SL052W - DEMI ARCHE CRISTAL**  
 ◆ 1 m ◆ 2,53 m ◆ 1 m ▲ 22,5 kg ↻ 45W  
 ● FLASH

**GX357L - CHRIS**  
 ◆ 1,5 m ◆ 2,3 m ◆ 1 m ▲ 37,5 kg ↻ 20W  
 ● FLASH

**GX345L - CRISTAL**  
 ◆ 2,14 m ◆ 3,14 m ◆ 1,15 m ▲ 47 kg ↻ 70W  
 ● FLASH





SL053W - KADO  
 ◆ 0,8 m ◆ 1,15 m ■ 0,8 m ▲ 14 kg ↻ 20W  
 ● ●

GX333L - HAPPY SANTA  
 ◆ 2,5 m ◆ 2,56 m ■ 1,5 m ▲ 70 kg ↻ 30W  
 ● ● FLASH



GX087L - LITTLE TEDDY CHIC  
 ◆ 2 m ◆ 2 m ■ 1,45 m ▲ 54 kg ↻ 46W  
 ● ● FLASH

GX265LW - LOLLIPOP  
 ◆ 1,28 m ◆ 2 m ■ 1,28 m ▲ 31,5 kg ↻ 50W  
 ● ● FLASH

GX163L - ELIOTT  
 ◆ 2,02 m ◆ 2,8 m ■ 1,25 m ▲ 32 kg ↻ 20W  
 ● ● FLASH





GX308L - LETTERBOX  
 ◆ 0,9 m ◆ 2 m ▣ 0,9 m ▲ 43,5 kg ⚡ 172W  
 ● STARS-FLASH

SV504A - DAVE A  
 ◆ 1,6 m ◆ 3,12 m ▣ 1,6 m ▲ 44,5 kg ⚡ 35W  
 ● FLASH

GX148L - MAX  
 ◆ 1,8 m ◆ 2,2 m ▣ 1,37 m ▲ 128,5 kg ⚡ 33W  
 ● FLASH

GX153L - CANDY SELFIE  
 ◆ 1,9 m ◆ 1,96 m ▣ 1 m ▲ 59 kg ⚡ 39W  
 ● STARS-FLASH

GX132L - MISTER XMAS  
 ◆ 2,6 m ◆ 3,6 m ▣ 1,9 m ▲ 97 kg ⚡ 74W  
 ●

SL038W - KDO  
 ◆ 0,9 m ◆ 1,3 m ▣ 0,9 m ▲ 17,5 kg ⚡ 20W  
 ●

SL038R - KDO  
 ◆ 0,9 m ◆ 1,3 m ▣ 0,9 m ▲ 17,5 kg ⚡ 20W  
 ●





**GX261LW - TRADI BOX**  
 ◆ 1,23 m ◆ 1,9 m ▣ 0,66 m ▲ 32,5 kg ⚡ 18W  
 ● FLASH-STARS

**GX093L - RENNOO**  
 ◆ 1,2 m ◆ 2 m ▣ 0,6 m ▲ 52 kg ⚡ 18W  
 ● FLASH

**GX092L - CUTE RENNOO**  
 ◆ 1,15 m ◆ 2,2 m ▣ 0,76 m ▲ 99 kg ⚡ 18W  
 ● FLASH



**SOCL43 - ASTRAL BOOTH**  
 ◆ 1,6 m ◆ 2,2 m ▣ 0,8 m ▲ 20,4 kg ⚡ 25W  
 ●

**GX260LW - ELY**  
 ◆ 1,1 m ◆ 1,5 m ▣ 1 m ▲ 7,1 kg ⚡ 20W  
 ● STARS

**GX260L - ELY**  
 ◆ 1,1 m ◆ 1,5 m ▣ 1 m ▲ 7,1 kg ⚡ 20W  
 ● STARS

**SL038W - KDO**  
 ◆ 0,9 m ◆ 1,3 m ▣ 0,9 m ▲ 17,5 kg ⚡ 20W  
 ●

**SL038R - KDO**  
 ◆ 0,9 m ◆ 1,3 m ▣ 0,9 m ▲ 17,5 kg ⚡ 20W  
 ●





**1 DÉCOR, 2 COULEURS POSSIBLES !**  
 Votre renne DUO COMÈTE (GX118DC) peut être soit blanc chaud, soit blanc pur.  
 En inversant la connectique, obtenez soit un décor blanc pur/ flash blanc pur,  
 soit un décor blanc chaud/flash blanc chaud.

**GX151L - ROY**  
 ◆ 1 m ◆ 2 m ■ 1 m ▲ 27 kg ↻ 17W  
 ● FLASH

**SOCL47 - TRADI PHOTOBOOTH**  
 ◆ 1,75 m ◆ 2,45 m ■ 0,8 m ▲ 21,5 kg ↻ 15W  
 ● FLASH

**GX152L - ED**  
 ◆ 1,48 m ◆ 2 m ■ 0,85 m ▲ 27,5 kg ↻ 12W  
 ● FLASH

**GX194L - WIZZ**  
 ◆ 2,3 m ◆ 1,2 m ■ 1,2 m ▲ 82 kg ↻ 79W  
 ● XLED-STARS-FLASH

**GX118DC - DUO COMÈTE**  
 ◆ 2,18 m ◆ 2,6 m ■ 1,2 m ▲ 27,4 kg ↻ 35W  
 ● FLASH





**GX263L - THEODOR**  
 ◆ 0,66 m ◆ 2,3 m ■ 0,9 m ▲ 25,5 kg ↻ 20W  
 ● FLASH

**GX358L - ALEX**  
 ◆ 2,35 m ◆ 3,74 m ■ 1,88 m ▲ 71 kg ↻ 50W  
 ● FLASH-STARS

**GX102LW - XMAS TRAIN**  
 ◆ 3,55 m ◆ 1,9 m ■ 1 m ▲ 130 kg ↻ 124W  
 ● FLASH-XLED

**GX247L-A - BOX**  
 ◆ 1,7 m ◆ 2,2 m ■ 0,9 m ▲ 90,5 kg ↻ 130W  
 ● STARS-XLED

**GX264LW - BIGS**  
 ◆ 1,9 m ◆ 1,6 m ■ 0,8 m ▲ 67,5 kg ↻ 75W  
 ● FLASH

**GX244L - LOLITA**  
 ◆ 2,13 m ◆ 2,3 m ■ 1,61 m ▲ 53 kg ↻ 35W  
 ● FLASH

**GX267LW - CIRCUS**  
 ◆ 1,8 m ◆ 3 m ■ 1,8 m ▲ 81 kg ↻ 160W  
 ● FLASH





GX262LW



GX159L



GX248LR



GX105L



GX164L



GX119L



GX249L / GX249L-A

**GX262LW - YUMMY**  
 ◆ 1,3 m ◆ 1,6 m ▣ 0,3 m ▲ 17 kg ↻ 35W  
 ■ FLASH

**GX159L - DOUDOU**  
 ◆ 1,94 m ◆ 2,1 m ▣ 1,19 m ▲ 39,5 kg ↻ 28W  
 ■ FLASH

**GX248LR - SUGAR**  
 ◆ 0,8 m ◆ 2 m ▣ 0,8 m ▲ 27,5 kg ↻ 5W  
 ■ FLASH

**GX105L - TOMMY**  
 ◆ 2,5 m ◆ 2,7 m ▣ 2,2 m ▲ 91 kg ↻ 50W  
 ■ FLASH

**GX119L - ROMY**  
 ◆ 3 m ◆ 4,5 m ▣ 2,45 m ▲ 81 kg ↻ 29W  
 ■ FLASH

**GX164L - WIZZ SANTA**  
 ◆ 3,8 m ◆ 2,3 m ▣ 1,2 m ▲ 66 kg ↻ 25W  
 ■ FLASH

**GX249L - RAYMOND**  
 ◆ 1,5 m ◆ 2,2 m ▣ 0,84 m ▲ 37 kg ↻ 20W  
 ■ FLASH

**GX118L - COMETE**  
 ◆ 2,18 m ◆ 2,6 m ▣ 1,2 m ▲ 27,4 kg ↻ 14W  
 ■ FLASH

**GX249L-A - RAYMOND**  
 ◆ 1,5 m ◆ 2,2 m ▣ 0,84 m ▲ 44 kg ↻ 20W  
 ■ INTERACTIVITE





GX086L / GX086L-A

<b>GX086L - TEDDY CHIC</b>					
4,02 m	4 m	2,82 m	157 kg	208W	
FLASH					

<b>GX086L-A - TEDDY CHIC</b>					
4,02 m	4 m	2,82 m	172 kg	248W	
INTERACTIVITE-FLASH					

**SUR COMMANDE**  
GX086L-A avec détecteur de présence



SL135W



GX133L

<b>SL135W - ASTRAL ARCH</b>					
4,93 m	3,75 m	1 m	88 kg	80W	
FLASH-XLED					

<b>GX133L - MISTRAL SANTA</b>					
1,76 m	2,8 m	1,4 m	125 kg	46W	
FLASH					



SL045V

SL037W

GX098L

<b>SL037W - DEMI ARCHE COMETE</b>					
1,1 m	2,9 m	1 m	24 kg	20W	
FLASH					

<b>SL045V - VERDE</b>					
2,25 m	3 m	2,25 m	45,5 kg	180W	
XLED					

<b>GX098L - JOHN</b>					
1,5 m	2,3 m	0,9 m	56 kg	30W	
FLASH					





GX262LW

GX256LW

GX172LW

GX245LW

GX350LW

GX257LW

GX259LW

GX258LW

GX262LW - YUMMY					
1,3 m	1,6 m	0,3 m	17 kg	35W	
FLASH					

GX256LW - ANGEL					
1,63 m	1,83 m	0,3 m	21 kg	55W	
FLASH					

GX257LW - CLEM					
1,21 m	1,49 m	0,3 m	17,5 kg	30W	
FLASH					

GX172LW - JOSÉ					
1,2 m	2,15 m	0,3 m	15 kg	40W	
FLASH					

GX259LW - CLEO					
1,33 m	1,5 m	0,3 m	21 kg	50W	
FLASH					

GX245LW - MANALA					
1,34 m	1,88 m	0,3 m	19,5 kg	45W	
FLASH					

GX258LW - KRYS					
1,27 m	1,17 m	0,3 m	17 kg	55W	
FLASH					

GX258L - KRYS					
1,27 m	1,17 m	0,3 m	17 kg	55W	
FLASH					

GX350LW - JOSE SCENE					
2,35 m	2 m	0,5 m	37 kg	85W	
XLED					



GX145L / GX145L-A

SOCL42

GX160L

GX206L

GX149L

GX147L

GX079L

GX205L

<b>GX145L - NOAH</b>					
◆ 2,27 m	◆ 3 m	■ 1,84 m	▲ 76 kg	↻ 54W	
FLASH					
<b>GX145L-A - NOAH ANIME</b>					
◆ 2,27 m	◆ 3 m	■ 1,84 m	▲ 100 kg	↻ 54W	
INTERACTIVITE-FLASH-XLED					
<b>SUR COMMANDE</b>					
GX145L-A avec buzzer					

<b>GX160L - PINGU</b>					
◆ 1,94 m	◆ 2,08 m	■ 1,16 m	▲ 31 kg	↻ 20W	
FLASH					

<b>SOCL42 - BLIZZARD PHOTOBOOTH</b>					
◆ 1,6 m	◆ 2,2 m	■ 0,8 m	▲ 18,5 kg	↻ 25W	
FLASH					

<b>GX206L - BABY BEAR</b>					
◆ 1,4 m	◆ 1,5 m	■ 1,3 m	▲ 30,4 kg	↻ 40W	
FLASH					

<b>GX205L - DADDY BEAR</b>					
◆ 2,2 m	◆ 1,5 m	■ 0,7 m	▲ 27 kg	↻ 22W	
FLASH					

<b>GX149L - FROZEN LETTERBOX</b>					
◆ 1,1 m	◆ 2 m	■ 1,1 m	▲ 36 kg	↻ 49W	
STARS-FLASH					

<b>GX079L - ICE IGLOO</b>					
◆ 2,2 m	◆ 1,5 m	■ 2 m	▲ 55 kg	↻ 64W	
FLASH					

<b>GX147L - FOX</b>					
◆ 1,75 m	◆ 2,2 m	■ 1,4 m	▲ 37 kg	↻ 20W	
FLASH					





2 PRODUITS EN 1 ! SL055DC en DUO COLOR (blanc pur / blanc chaud)



**GX184LW - GOLD ARCH**  
 ◆ 5,82 m ◆ 3,47 m ◆ 0,95 m ▲ 115 kg ⚡ 100W  
 FLASH-FL900-COMETE  
**SUR COMMANDE**

**SL136W - QUADRILLE ARCH**  
 ◆ 4,93 m ◆ 3,75 m ◆ 1 m ▲ 81,5 kg ⚡ 60W  
 XLED-FL900E-FLASH  
**SUR COMMANDE**

**GX184L - BLIZZARD ARCH**  
 ◆ 5,82 m ◆ 3,47 m ◆ 0,95 m ▲ 115 kg ⚡ 100W  
 FLASH-FL900-COMETE  
**SUR COMMANDE**

**SL136 - QUADRILLE ARCH**  
 ◆ 4,93 m ◆ 3,75 m ◆ 1 m ▲ 81,5 kg ⚡ 60W  
 FLASH-FL900-COMETE  
**SUR COMMANDE**

**GX252L - TRADI ARC**  
 ◆ 5,88 m ◆ 4,58 m ◆ 0,99 m ▲ 382 kg ⚡ 568W  
 STARS-FL900-FLASH  
**SUR COMMANDE**

**SL055DC - COSY ARCH**  
 ◆ 2,38 m ◆ 2,95 m ◆ 0,15 m ▲ 52 kg ⚡ 11W  
 FLASHY  
**NOUVEAUTÉ**

**GX252LW - TRADI ARC**  
 ◆ 5,88 m ◆ 4,58 m ◆ 0,99 m ▲ 382 kg ⚡ 568W  
 STARS-FL900-FLASH  
**SUR COMMANDE**

**SL135W - ASTRAL ARCH**  
 ◆ 4,93 m ◆ 3,75 m ◆ 1 m ▲ 88 kg ⚡ 80W  
 FLASH-XLED  
**SUR COMMANDE**





SL050R - LOVE ARCH  
 ◆ 6,2 m ◆ 4 m ▣ 0,7 m ▲ 219 kg ↻ 150W  
 ■ ● ●  
 SUR COMMANDE



GX154LW - LUMI  
 ◆ 2 m ◆ 4 m ▣ 1,8 m ▲ 171 kg ↻ 135W  
 ■ ● ● FLASH

GX070LR - TITAN  
 ◆ 3,6 m ◆ 3,9 m ▣ 3,3 m ▲ 235 kg ↻ 260W  
 ■ ● ● FLASH  
 SUR COMMANDE





**GX432LR - VICTORIA**  
 ◆ 3,46 m ◆ 3,73 m ◆ 3,2 m ◆ 213 kg ◆ 256W  
 XLED-FLASHY  
**NOUVEAUTÉ**

**GX432LW - VICTORIA**  
 ◆ 3,46 m ◆ 3,73 m ◆ 3,2 m ◆ 213 kg ◆ 256W  
 XLED-FLASHY  
**NOUVEAUTÉ**

**GX155LW - ELIE**  
 ◆ 4 m ◆ 4,22 m ◆ 4 m ◆ 386 kg ◆ 382W  
 XLED-STARS-FLASH

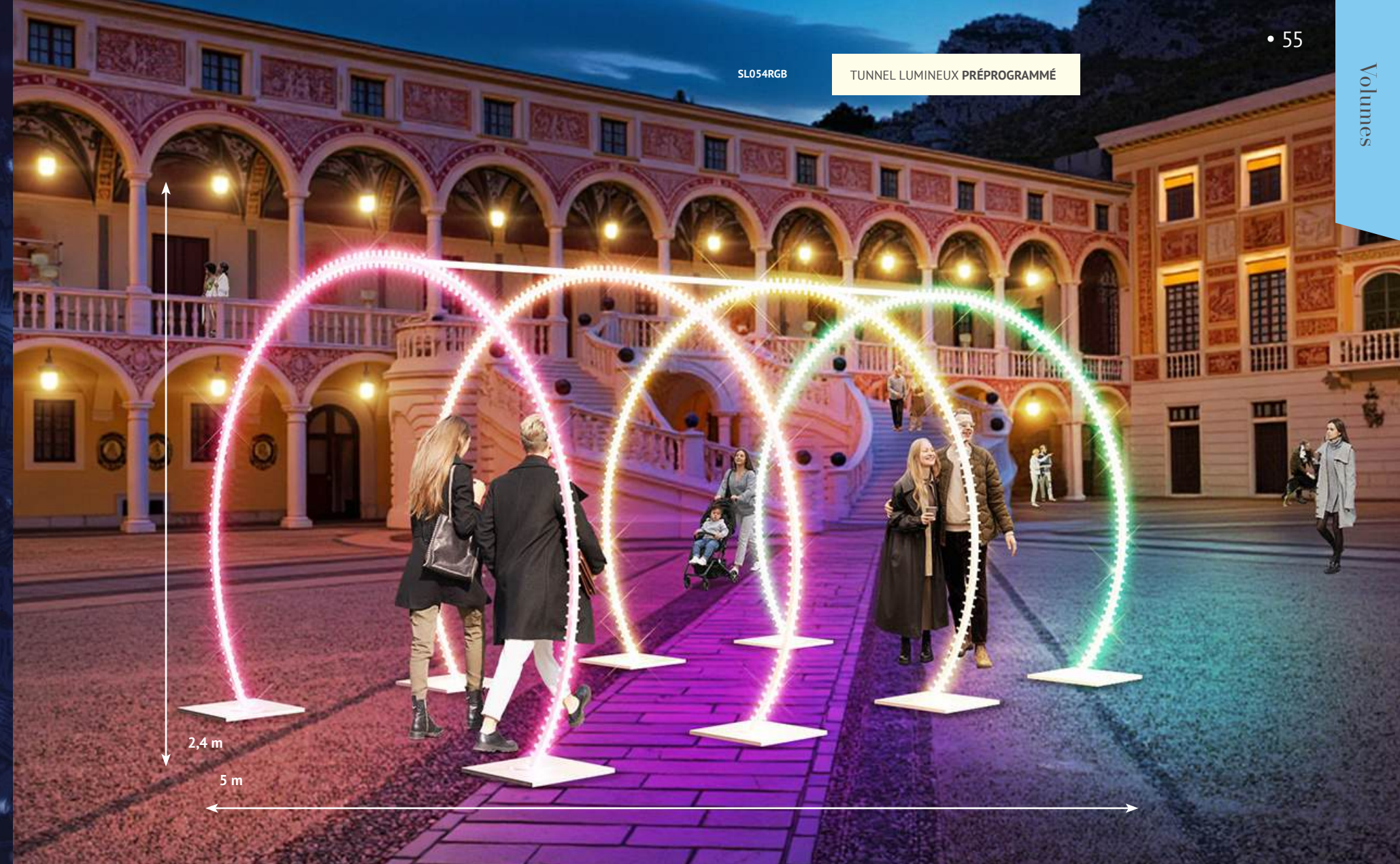

**SL054RGB**  
**TUNNEL LUMINEUX PRÉPROGRAMMÉ**

**SL054RGB - AURORA**  
 ◆ 5 m ◆ 2,4 m ◆ 3 m ◆ 76 kg ◆ 128W  
 RGB  
**NOUVEAUTÉ**  
 SUR COMMANDE

Ce tunnel est composé de 4 arches LED RGBWW reliées entre elles pour un décor immersif d'une longueur totale de 5m. L'animation est prédéfinie et propose une véritable expérience immersive haute en couleurs. Branchez votre décor et profitez simplement du spectacle !





SL051W - FONTAIN CRISTAL  
 ◆ 4 m ◆ 2,8 m ◆ 4 m ▲ 63,4 kg ⚡ 145W  
 ● ● SOFT XLED

SL044W - ASTRAL FONTAIN  
 ◆ 4 m ◆ 2 m ◆ 4 m ▲ 82 kg ⚡ 120W  
 ● ● FLASH-COMETE

SL035W - TATIANA  
 ◆ 2,1 m ◆ 2 m ◆ 0,6 m ▲ 22,5 kg ⚡ 60W  
 ● ● COMETE-FLASH

SL036 - DEMI ARCHE FEU D'ARTIFICE  
 ◆ 1 m ◆ 2,9 m ◆ 0,9 m ▲ 32 kg ⚡ 21W  
 ● ● FLASH

SL036W - DEMI ARCHE FEU D'ARTIFICE  
 ◆ 1 m ◆ 2,9 m ◆ 0,9 m ▲ 32 kg ⚡ 21W  
 ● ● FLASH

SL037W - DEMI ARCHE COMETE  
 ◆ 1,1 m ◆ 2,9 m ◆ 1 m ▲ 24 kg ⚡ 20W  
 ● ● FLASH

SL052W - DEMI ARCHE CRISTAL  
 ◆ 1 m ◆ 2,53 m ◆ 1 m ▲ 22,5 kg ⚡ 45W  
 ● ● FLASH





<b>GX327L - BOULE XMAS</b>					
◆ 1 m	◆ 1,1 m	■ 1 m	▲ 6,6 kg	⚡ 25W	
● FLASH					ⓘ

<b>GX327LW - BOULE XMAS</b>					
◆ 1 m	◆ 1,1 m	■ 1 m	▲ 6,6 kg	⚡ 25W	
● FLASH					ⓘ

<b>GX156LW - SELFIE TREE</b>					
◆ 2,2 m	◆ 2,47 m	■ 0,9 m	▲ 53,5 kg	⚡ 15W	
● FLASH					ⓘ



<b>SL033W - SYLVESTRE GM</b>					
◆ 2,5 m	◆ 2,1 m	■	▲ 8,8 kg	⚡ 45W	
● FLASH					ⓘ

<b>SL033 - SYLVESTRE GM</b>					
◆ 2,5 m	◆ 2,1 m	■	▲ 8,8 kg	⚡ 45W	
● FLASH					ⓘ

<b>SL032W - SYLVESTRE PM</b>					
◆ 1,4 m	◆ 1,4 m	■ 1,65 m	▲ 7,5 kg	⚡ 40W	
● FLASH					ⓘ

<b>SL032 - SYLVESTRE PM</b>					
◆ 1,65 m	◆ 1,4 m	■	▲ 7,5 kg	⚡ 40W	
● FLASH					ⓘ

<b>SL013W - PROXIMA GM</b>					
◆ 3,5 m	◆ 2 m	■	▲ 6 kg	⚡ 45W	
● FLASH					ⓘ

<b>SL013 - PROXIMA GM</b>					
◆ 3,5 m	◆ 2 m	■	▲ 6 kg	⚡ 45W	
● FLASH					ⓘ

<b>SL012 - PROXIMA PM</b>					
◆ 2,5 m	◆ 1,3 m	■	▲ 6,4 kg	⚡ 25W	
● FLASH					ⓘ

<b>SL012W - PROXIMA PM</b>					
◆ 2,5 m	◆ 1,3 m	■	▲ 6,4 kg	⚡ 5W	
● FLASH					ⓘ



GX173L



GX173LW



SL005W



2 PRODUITS EN 1 !

Votre arbre **MINI MAGIC** (GX266DC) peut être soit blanc chaud, soit blanc pur. En inversant la connectiques, obtenez soit un décor blanc pur/ flash blanc pur, soit un décor blanc chaud/flash blanc chaud.

GX266DC



GX185LW

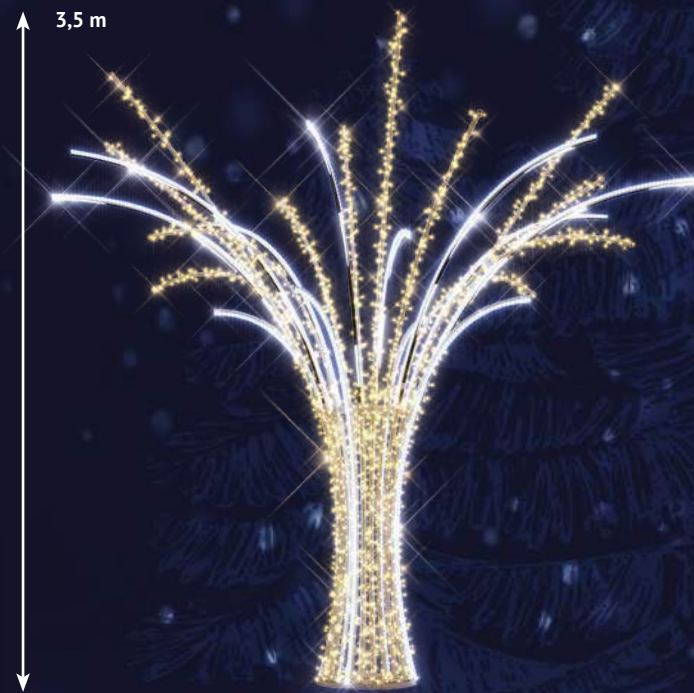

GX173L - MAGIC					
◆ 5 m	◆ 5,22 m	■ 5 m	▲ 175 kg	⚡ 290W	
SOFT XLED-FLASH					
SUR COMMANDE					

GX173LW - MAGIC					
◆ 5 m	◆ 5,22 m	■ 5 m	▲ 175 kg	⚡ 290W	
SOFT XLED-FLASH					

SL005W - BJORK TREE BLANC CHAUD					
◆ 3,3 m	◆ 5 m	■ 3,3 m	▲ 205 kg	⚡ 100W	
FLASH					

GX266DC - MINI MAGIC					
◆ 1,6 m	◆ 2,5 m	■ 1,6 m	▲ 28,5 kg	⚡ 90W	
XLED					

GX185LW - LINA					
◆ 3,86 m	◆ 3,53 m	■ 3,86 m	▲ 60 kg	⚡ 140W	
XLED					



GX354L

3,7 m



GX354LW



GX355LW

2,4 m



GX344L

5 m



LESTAGES NON INCLUS

GX344LW

5 m



LESTAGES NON INCLUS

GX354L - LUX					
◆ 3,6 m	◆ 3,7 m	■	▲ 130 kg	↻ 165W	
● SOFT XLED					

GX354LW - LUX					
◆ 3,6 m	◆ 3,7 m	■	▲ 130 kg	↻ 165W	
● SOFT XLED					

GX355LW - GRACE TREE					
◆ 2 m	◆ 2,4 m	■ 2 m	▲ 34 kg	↻ 64W	
● SOFT XLED					

GX344L - SCALA					
◆ 2,9 m	◆ 5 m	■ 2,9 m	▲ 315 kg	↻ 175W	
● FLASH					

GX344LW - SCALA					
◆ 2,9 m	◆ 5 m	■ 2,9 m	▲ 315 kg	↻ 175W	
● FLASH					



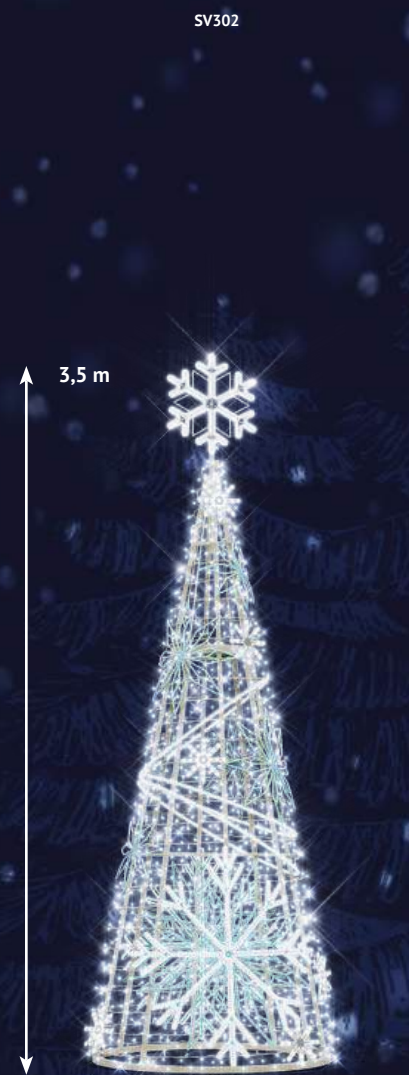

**SLED010W - MARINA**  
 ◆ 3,4 m ◆ 7,5 m ◆ 3,4 m ▲ 152 kg ⚡ 265W  
 ● FLASH  
**SUR COMMANDE**

**SND017 - GRAND VEGA FROZEN**  
 ◆ 2,2 m ◆ 6,25 m ◆ 2,2 m ▲ 170 kg ⚡ 275W  
 ● STARS/FLASH  
**SUR COMMANDE**

**SV502W - CELESTE**  
 ◆ 1,9 m ◆ 6 m ◆ 1,9 m ▲ 97 kg ⚡ 185W  
 ● FLASH  
**SUR COMMANDE**

**SV302W - PETIT CELESTE**  
 ◆ 1,16 m ◆ 3,5 m ◆ 1,16 m ▲ 34 kg ⚡ 70W  
 ● FLASH/STARS  
**SUR COMMANDE**

**SV502 - CELESTE**  
 ◆ 1,9 m ◆ 6 m ◆ 1,9 m ▲ 97 kg ⚡ 185W  
 ● FLASH/STARS  
**SUR COMMANDE**

**SV302 - PETIT CELESTE**  
 ◆ 1,16 m ◆ 3,5 m ◆ 1,16 m ▲ 34 kg ⚡ 70W  
 ● FLASH/STARS  
**SUR COMMANDE**



SV303W

SV303

SL048

SL049W

GX253LW

GX251L

GX251LW



SV303W - QUADRI TREE  
 ◀ 1,16 m ▶ 3 m ▶ 1,16 m ▶ 30 kg ↻ 55W  
 FLASH/STARS

SV303 - QUADRI TREE  
 ◀ 1,16 m ▶ 3 m ▶ 1,16 m ▶ 30 kg ↻ 55W  
 FLASH/STARS

SL048 - EMY  
 ◀ 3 m ▶ 5 m ▶ 1,5 m ▶ 74,5 kg ↻ 150W  
 FLASH-STAR

SL049W - JUDY  
 ◀ 3 m ▶ 5 m ▶ 1,5 m ▶ 70 kg ↻ 75W  
 FLASH-STAR

GX253LW - TOM  
 ◀ 2,3 m ▶ 5 m ▶ 2,3 m ▶ 282 kg ↻ 120W  
 FLASH

GX251L - BUBBLE  
 ◀ 2,5 m ▶ 5 m ▶ 2,5 m ▶ 245 kg ↻ 135W  
 FLASH

GX251LW - BUBBLE  
 ◀ 2,5 m ▶ 5 m ▶ 2,5 m ▶ 245 kg ↻ 135W  
 FLASH

SUR COMMANDE

SUR COMMANDE

SUR COMMANDE

SUR COMMANDE

SUR COMMANDE



SV301/SV501/SV1001



DÉCORATIONS NON INCLUSES

SV801W-P/SV1201W-P



DÉCORATIONS NON INCLUSES

SND022

8 m



SND019

6,25 m



SV507W

5,4 m



DESCRIPTION	HAUTEUR	DIAMÈTRE	PUISSANCE (W)	NOMBRE DE POINTS LUMINEUX	POIDS	NOMBRE D'ÉLÉMENTS	●	●
SAPIN CONIQUE VERT	3 m	1,18 m	24W	612 + 156 flashs	49 kg	3	SV301	SV301W
SAPIN CONIQUE VERT	5 m	1,80 m	64W	1028 + 364 flashs	241 kg	7	SV501	SV501W
SAPIN CONIQUE VERT	10 m	3,43 m	252W	6528 + 1664 flashs	985 kg	23	SV1001	SV1001W
SAPIN CONIQUE PASSANT	8 m	2,78 m	200W	4284 + 1092 flashs	585 kg	17	SV801-P	SV801W-P
SAPIN CONIQUE PASSANT	12 m	4,08 m	420W	10148 + 2587 flashs	1174 kg	39	SV1201-P	SV1201W-P

SUR COMMANDE

SND022 - ROMANTIC

◆ 2,7 m ◆ 8 m ■ 2,7 m 🏠 315 kg ⚡ 300W

● STARS-COMETE-FLASH

SUR COMMANDE

SND019 - GRAND VEGA GREEN

◆ 2,2 m ◆ 6,25 m ■ 2,2 m 🏠 170 kg ⚡ 275W

● STARS-XLED

SV507W - ALPS TREE

◆ 1,8 m ◆ 5,4 m ■ 1,8 m 🏠 125 kg ⚡ 200W

● FLASH



SND021

SV504A

SL041W

SND018

GP158WF

GP1-400

GP1-600

5,5 m

3,12 m

3 m

2,7 m

3 m

4 m

6 m



SND021 - TEDDY  
 ◆ 2,5 m ◆ 5,5 m ▣ 2,5 m ▲ 172 kg ↻ 325W  
 ● FLASH  
 SUR COMMANDE

SV504A - DAVE A  
 ◆ 1,6 m ◆ 3,12 m ▣ 1,6 m ▲ 44,5 kg ↻ 35W  
 ● FLASH

SL041W - NORDIKA 3D - ECO  
 ◆ 2,4 m ◆ 3 m ▣ 2,4 m ▲ 72 kg ↻ 125W  
 ● SLOWGLOW

SND018 - VEGA GREEN  
 ◆ 0,88 m ◆ 2,7 m ▣ 0,88 m ▲ 25,5 kg ↻ 30W  
 ● FLASH

GP158WF - SAPIN VERT PRÉ ILLUMINÉ  
 ◆ 1,35 m ◆ 2,1 m ▣ 1,35 m ▲ 18 kg ↻ 25W  
 ● STARS/FLASH

GP1-400 - SAPIN VERT PRÉ ILLUMINÉ  
 ◆ 4 m ◆ 2,20 m ▲ ↻ 87 W  
 ● FLASH  
 NOUVEAUTÉ

GP1-600 - SAPIN VERT PRÉ ILLUMINÉ  
 ◆ 6 m ▣ 3,20 m ▲ ↻ 87W  
 ● FLASH  
 NOUVEAUTÉ



## LE SAPIN NORDIKA

*plus vrai que nature*

Qui n'a jamais rêvé d'un sapin monumental ? Et pourtant, il faut entre 30 et 40 années pour qu'un sapin naturel atteigne la taille de 12m. Afin d'éviter de participer à la déforestation et couper ces majestueux sapins quarantennaires, nous avons inventé NORDIKA.

Pré-illuminés avec animation slowglow, faciles à monter et à entreposer, ils sont les répliques parfaites de leurs cousins naturels, tant par leur conception que leur aspect hyper réaliste, plus vrais que nature.

### Écoconception de notre gamme Nordika

Notre démarche environnementale repose sur un principe simple : économiser au moins autant d'émissions de carbone que ce que nous en générons. Pour ce faire, nous utilisons uniquement des matériaux biocompatibles, que nous recyclons en fin de vie. Nous travaillons également à réduire les émissions de CO2 dans notre propre production et celles de nos parties prenantes.



Option cimier au choix



Branchage effet sapin naturel hyper réaliste



Option socle effet bois





# LE SAPIN NORDIKA

*la tradition de Noël*

La parfaite régularité des branches, ses finitions haute qualité très réalistes et sa taille majestueuse font de ce sapin un produit incontournable.

Vous pourrez personnaliser votre Nordika chaque année et le rendre unique : suspendre des boules de Noël à ses branches, rajouter un cimier de lumière, ou encore l'habiller d'un socle de bois.

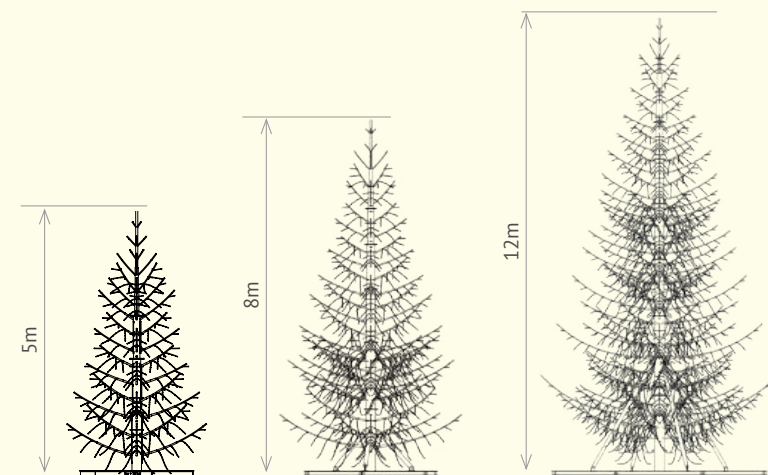

DÉSIGNATION	Ø	◆	↶	⚖	FLASHS	LED	NBR D'ÉLÉMENTS	RÉFÉRENCES
Sapin Nordika - PM	3,56 m	5 m	245 W	263 kg	☀	2 976 (1 488 fixes + 1 488 avec animation slowglow)	46	GX081LW-2
Sapin Nordika - MM	4,70 m	8 m	770 W	1 112 kg	☀	8 664 (4 332 fixes + 4 332 avec animation slowglow)	107	GX082LW
Sapin Nordika - GM	5,90 m	12 m	1 870 W	2 750 kg	☀	21 048 (10 524 fixes + 10 524 avec animation slowglow)	194	GX083LW

## NOUVEAUTÉ ANNIVERSAIRE

Pour ses 10 ans, notre sapin revient transformé : une nouvelle disposition des branchages pour un rendu plus harmonieux, un vert plus authentique et un réalisme magnifié. Une évolution née de notre volonté constante d'innover pour offrir un sapin plus magique, plus généreux et plus éclatant que jamais.

## AUTOPORTÉ SANS FILIN

Le Nordika repose sur une ossature interne robuste qui lui permet de maintenir sa stabilité sans nécessiter de câbles externes ou de filins pour l'équilibre.

## SÉCURITÉ TOTALE 24V

100% sécurisé grâce à sa tension de 24V sur la totalité du sapin.

## USAGE INTÉRIEUR ET EXTÉRIEUR

Grâce à sa structure résistante aux intempéries et ses matériaux durables, il supporte parfaitement les conditions extérieures tout en restant élégant et sûr à l'intérieur.

## POLYÉTHYLÈNE RECYCLABLE

Les branches en polyéthylène recyclable offrent une apparence naturelle et une démarche écologique. Ce matériau innovant imite parfaitement l'aspect des vraies branches, tout en étant durable et respectueux de l'environnement.

## PRÉ-ILLUMINÉ AVEC EFFET SLOWGLOW 100% LED

Plus besoin d'installer les guirlandes : le sapin est déjà décoré et prêt à briller.

## FACILE À ASSEMBLER

Le transport et le stockage sont aussi facilités.





# ACCESSOIRES

pour sapin *NORDIKA*

## KIT DE BOULES DÉCORATIVES

Chaque kit est composé de 52 boules de la même couleur (classées M1/B1 - ignifugées)  
- 50% brillantes / 50% satinées

- 28 boules ø 12 cm
- 20 boules ø 20 cm
- 4 boules ø 25 cm

COULEUR	RÉFÉRENCE
Argent	KITNDK-A
Bleu	KITNDK-B
Or	KITNDK-O
Rouge	KITNDK-R

**SAPIN NORDIKA DE 5 M = 2 kits** soit 104 boules  
**SAPIN NORDIKA DE 8 M = 4 kits** soit 208 boules  
**SAPIN NORDIKA DE 12 M = 8 kits** soit 416 boules

## KIT DE DÉCORATIONS RECYPRINT

Chaque kit est composé de 20 décorations

- 8 décorations ø 50 cm
- 12 décorations ø 30 cm

RÉFÉRENCE	TYPE	COULEUR
KITNDK-F	Flocon	Bleu
		Blanc
KITNDK-E	Étoile	Or
		Blanc

**SAPIN NORDIKA DE 5 M = 2 kits** soit 40 décorations  
**SAPIN NORDIKA DE 8 M = 4 kits** soit 80 décorations  
**SAPIN NORDIKA DE 12 M = 8 kits** soit 160 décorations



## CIMIERS POUR SAPIN

Ces cimiers, soigneusement conçus, permettent de personnaliser le sommet de votre sapin pour lui apporter une finition unique et féérique.

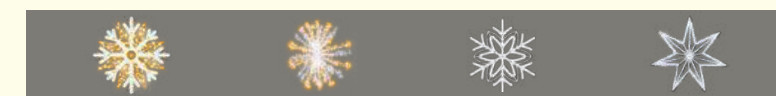

DÉSIGNATION	◆	RÉFÉRENCE
Cimier BELLA	1 m	CIME2
Cimier AIGUILLE	1 m	CIME4
Cimier MIA	1 m	CIME6
Cimier STAR7	0,80 m	CIME7

## SOCLES POUR SAPIN

Sublimez votre sapin Nordika avec nos socles adaptés !



**SAPIN NORDIKA DE 5 M = SOCLGX81**  
**SAPIN NORDIKA DE 8 M = SOCLGX82**  
**SAPIN NORDIKA DE 12 M = SOCLGX83**





# COLLECTIONS

*de suspensions*

# ARTY

La collection ARTY est inspirée du raffinement et de la pureté du mouvement artistique des arts décoratifs.

Nous avons mixé avec élégance les lignes géométriques de ce style artistique indémodable avec les symboles traditionnels de Noël.

Eclats, losanges et courbes épurées sont surlignés de lumière et nous créons ainsi une décoration très élégante et dynamique aussi belle de jour que de nuit dans vos rues.

- ART DECO
- RAFFINEMENT
- FORMES GÉOMÉTRIQUES
- ÉLÉGANCE
- ÉCLAT DE LUMIÈRE
- PAMPILLES



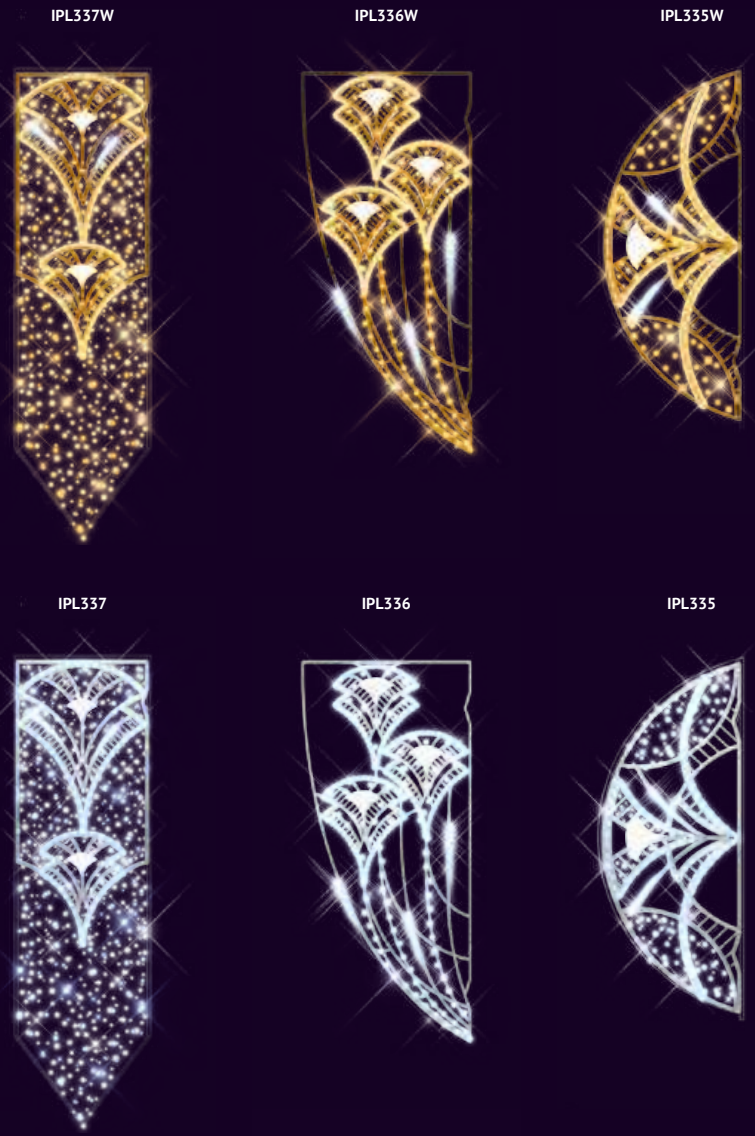

IPL337W - GATSBY BANNER  
 ◆ 0,8 m ◆ 2,8 m ◆ 6,9 kg ⚡ 40W  
 SLOWFLASH-SOFT XLED 52

IPL336W - GATSBY GRAND  
 ◆ 0,9 m ◆ 2 m ◆ 6,6 kg ⚡ 45W  
 SLOWFLASH-SOFT XLED 79

IPL335W - GATSBY  
 ◆ 0,6 m ◆ 1,5 m ◆ 3,8 kg ⚡ 30W  
 SLOWFLASH-SOFT XLED 37

ITL338W - GATSBY UNIT  
 ◆ 0,75 m ◆ 1 m ◆ 3,1 kg ⚡ 25W  
 SLOWFLASH-SOFTXLED 29

IPL337 - GATSBY BANNER  
 ◆ 0,8 m ◆ 2,8 m ◆ 6,9 kg ⚡ 40W  
 SLOWFLASH-SOFT XLED 52

IPL336 - GATSBY GRAND  
 ◆ 0,9 m ◆ 2 m ◆ 6,6 kg ⚡ 45W  
 SLOWFLASH-SOFT XLED 79

IPL335 - GATSBY  
 ◆ 0,6 m ◆ 1,5 m ◆ 3,8 kg ⚡ 30W  
 SLOWFLASH-SOFT XLED 37

ITL338 - GATSBY UNIT  
 ◆ 0,75 m ◆ 1 m ◆ 3,1 kg ⚡ 25W  
 SLOWFLASH-SOFT-XLED 29



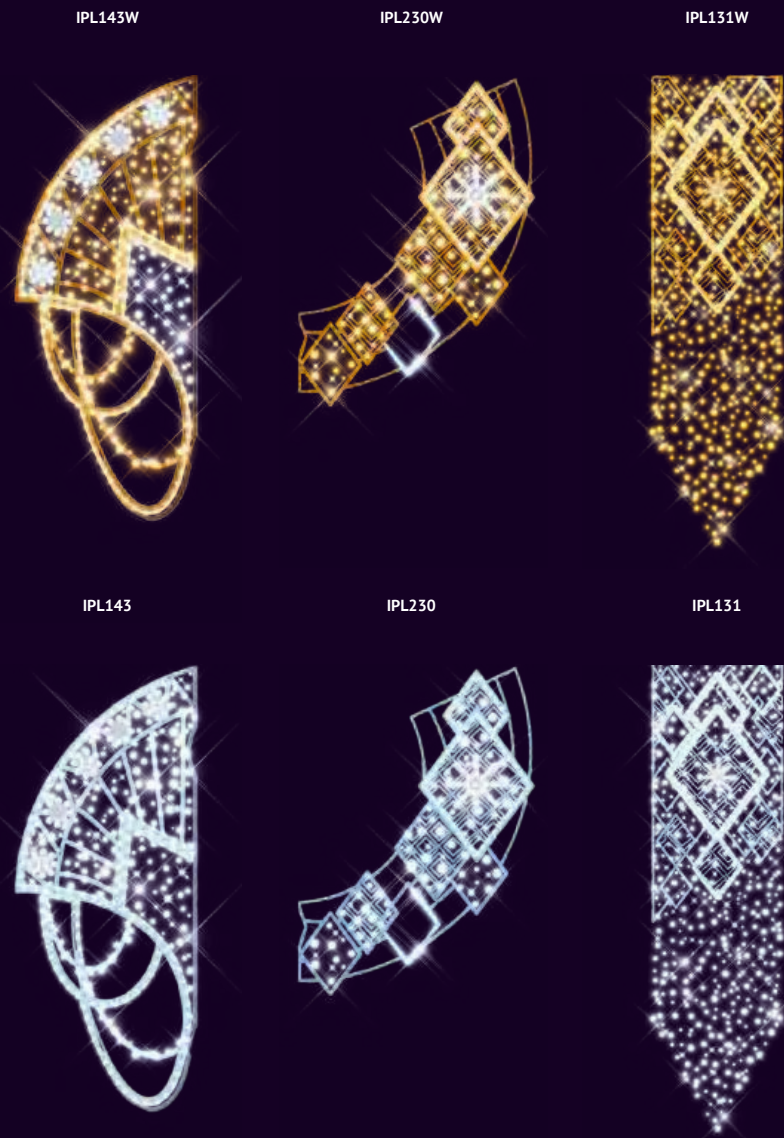

**IPL143W - SERENADE**  
 ◆ 0,6 m ◆ 1,5 m ■ 3,9 kg ↻ 25W  
 STARS-SLOWFLASH-FLASH 34

**IPL230W - QUADRILLE ROLL**  
 ◆ 1 m ◆ 1,3 m ■ 5 kg ↻ 25W  
 XLED-STARS-FLASH 45

**IPL131W - QUADRILLE BANNER**  
 ◆ 0,8 m ◆ 2,8 m ■ 9,7 kg ↻ 50W  
 STARS-SLOWFLASH 80

**ITL161W - QUADRILLE CHAIN**  
 ◆ 6 m ◆ 1,24 m ■ 25,5 kg ↻ 90W  
 STARS-XLED-SLOWFLASH 116

**ITL291 - QUADRILLE UNIT**  
 ◆ 0,73 m ◆ 0,8 m ■ 2,4 kg ↻ 15W  
 SLOWFLASH-STARS-XLED 26

**IPL143 - SERENADE**  
 ◆ 0,6 m ◆ 1,5 m ■ 3,9 kg ↻ 25W  
 STARS-SLOWFLASH 34

**IPL230 - QUADRILLE ROLL**  
 ◆ 1 m ◆ 1,3 m ■ 5 kg ↻ 25W  
 XLED-STARS-FLASH 45

**IPL131 - QUADRILLE BANNER**  
 ◆ 0,8 m ◆ 2,8 m ■ 9,7 kg ↻ 50W  
 SLOWFLASH 80

**ITL291W - QUADRILLE UNIT**  
 ◆ 0,73 m ◆ 0,8 m ■ 2,4 kg ↻ 15W  
 SLOWFLASH-STARS-XLED 26

**ITL336W - GATSBY DOUBLE**  
 ◆ 4 m ◆ 0,9 m ■ 13,2 kg ↻ 90W  
 XLED-SLOWFLASH 158

**NOUVEAUTÉ**



ITL336W + IPL335W

IPL144W



IPL129W



IPL130W



IPL144



IPL129



VL046

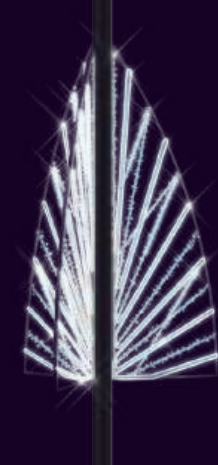

ITL129W



ITL129



ITL130W

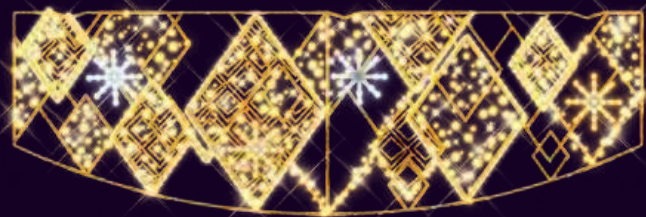

ITL130

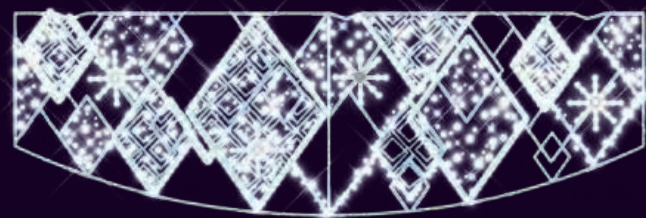

<b>IPL144W - QUADRILLE GRAND</b>	
◆ 1 m ◆ 3 m	▲ 10,5 kg ⚡ 50W
■ STARS-XLED-SLOWFLASH	📏 93

<b>IPL129W - QUADRILLE</b>	
◆ 0,9 m ◆ 2 m	▲ 7,6 kg ⚡ 40W
■ STARS-SLOWFLASH	📏 57

<b>IPL130W - QUADRILLE PETIT</b>	
◆ 0,6 m ◆ 1,2 m	▲ 4 kg ⚡ 20W
■ STARS-SLOWFLASH	📏 33

<b>ITL129W - QUADRILLE ARC</b>	
◆ 4 m ◆ 1,2 m	▲ 18 kg ⚡ 100W
■ STARS-SLOWFLASH	📏 132

<b>ITL130W - QUADRILLE CURVE</b>	
◆ 3 m ◆ 1 m	▲ 15,1 kg ⚡ 80W
■ STARS-SLOWFLASH	📏 114

<b>IPL144 - QUADRILLE GRAND</b>	
◆ 1 m ◆ 3 m	▲ 10,5 kg ⚡ 50W
■ STARS-XLED-SLOWFLASH	📏 93

<b>IPL129 - QUADRILLE</b>	
◆ 0,9 m ◆ 2 m	▲ 7,6 kg ⚡ 40W
■ STARS-SLOWFLASH	📏 57

<b>VL046 - LINE VL</b>	
◆ 2 m ◆ 3 m	▲ 35,4 kg ⚡ 210W
■ XLED-FLASH	📏 235

<b>ITL129 - QUADRILLE ARC</b>	
◆ 4 m ◆ 1,2 m	▲ 18 kg ⚡ 100W
■ STARS-SLOWFLASH	📏 132

<b>ITL130 - QUADRILLE CURVE</b>	
◆ 3 m ◆ 1 m	▲ 15,1 kg ⚡ 80W
■ STARS-SLOWFLASH	📏 114





# Grace

La collection GRACE s'inspire du style Baroque. Né en Italie au 17ème siècle, ce mouvement artistique se caractérise par ses ornements majestueux et ses arabesques, symboles que nous avons choisis de mixer avec des lignes contemporaines plus épurées.

Élément incontournable du style Baroque, le lustre est décliné en plusieurs versions que vous retrouverez dans ces pages.

- BAROQUE
- ARABESQUES
- LUSTRES
- ELEGANCE
- ORNEMENTS
- DORURES

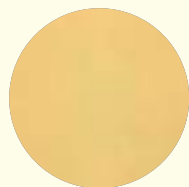

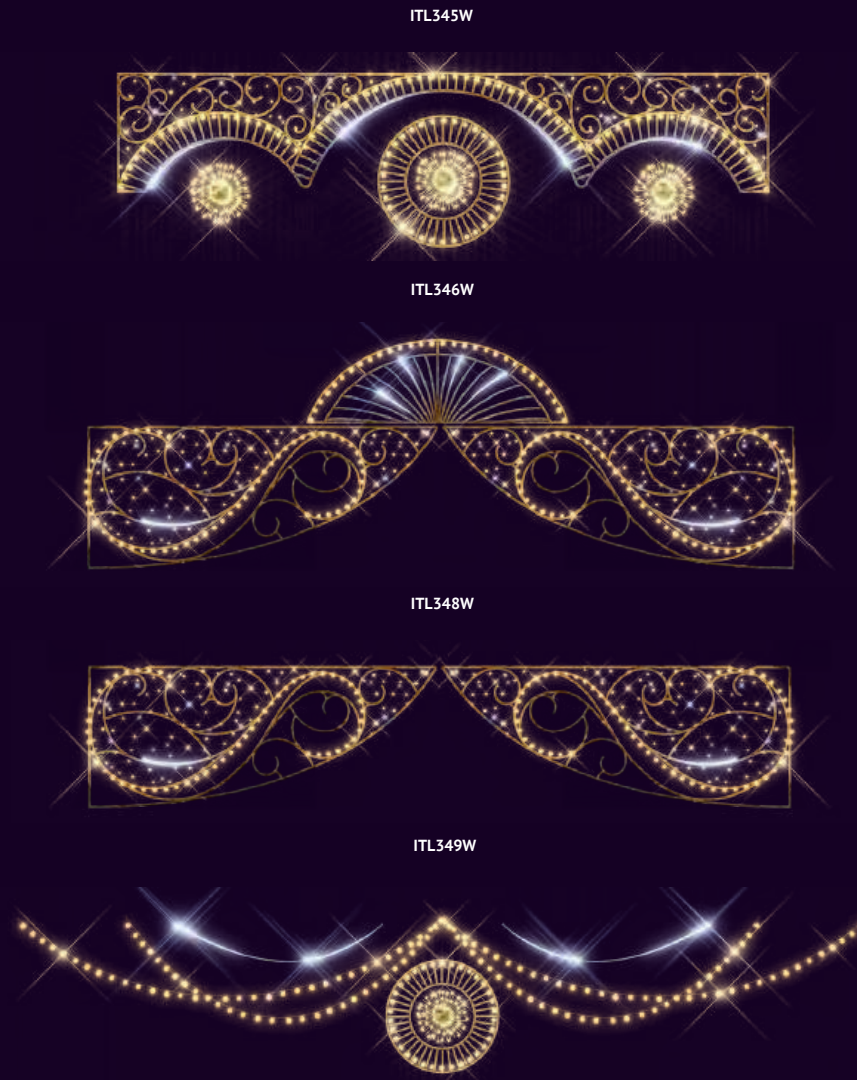
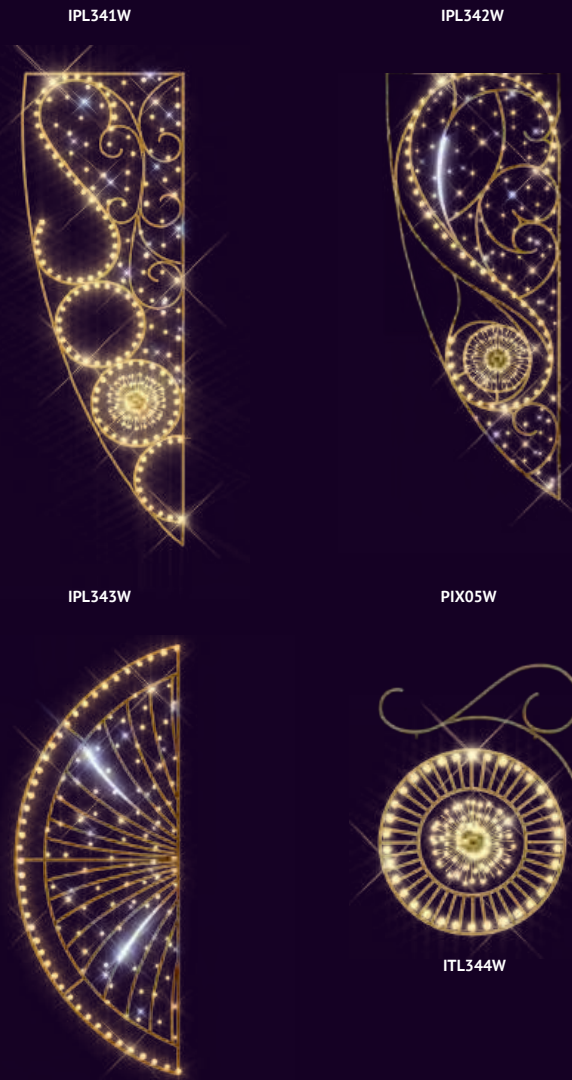

**IPL341W - ORNEMENTAL GRAND W**  
 ◆ 1 m ◆ 3 m ▣ 8 kg ↻ 54W  
 SLOWFLASH  
 56  
**NOUVEAUTÉ**

**IPL342W - ORNEMENTAL W**  
 ◆ 0,95 m ◆ 2,3 m ▣ 7 kg ↻ 39W  
 XLED-SLOWFLASH  
 47  
**NOUVEAUTÉ**

**PIX05W - ORNEMENTAL PIX**  
 ◆ 0,9 m ◆ 0,85 m ▣ 2 kg  
**NOUVEAUTÉ**

**ITL346W - ORNEMENTAL DOUBLE+ W**  
 ◆ 4,6 m ◆ 1,5 m ▣ 19 kg ↻ 106W  
 XLED-SLOWFLASH  
 152  
**NOUVEAUTÉ**

**ITL348W - ORNEMENTAL DOUBLE W**  
 ◆ 4,6 m ◆ 0,95 m ▣ 14 kg ↻ 78W  
 XLED-SLOWFLASH  
 96  
**NOUVEAUTÉ**

**IPL343W - ORNEMENTAL MOON W**  
 ◆ 0,9 m ◆ 2,3 m ▣ 8 kg ↻ 48W  
 XLED-SLOWFLASH  
 56  
**NOUVEAUTÉ**

**ITL344W - ORNEMENTAL UNIT W**  
 ◆ 0,8 m ◆ 0,8 m ▣ 2,2 kg ↻ 20W  
**NOUVEAUTÉ**

**ITL345W - ORNEMENTAL ARCADE W**  
 ◆ 4 m ◆ 1,2 m ▣ 19 kg ↻ 69W  
 XLED-SLOWFLASH  
 106  
**NOUVEAUTÉ**

**ITL349W - ORNEMENTAL CHAIN W**  
 ◆ 6 m ◆ 1,2 m ▣ 14 kg ↻ 105W  
 XLED  
 20  
**NOUVEAUTÉ**



IPL341B



IPL342B



IPL343B

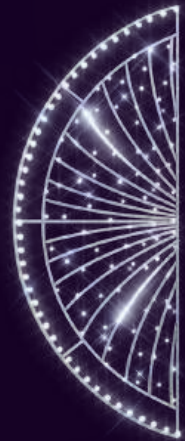

PIX05B



ITL344B

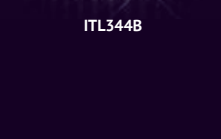

ITL345B

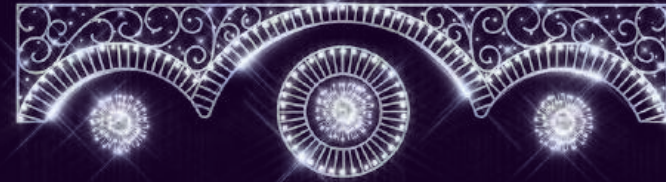

ITL346B



ITL348B



ITL349B



<b>IPL341B - ORNEMENTAL GRAND</b>				
◆ 1 m	◆ 3 m	■	▲ 8 kg	↺ 54W
XLED-SLOWFLASH				⚡ 56
<b>NOUVEAUTÉ</b>				

<b>IPL342B - ORNEMENTAL</b>				
◆ 0,95 m	◆ 2,3 m	■	▲ 7 kg	↺ 39W
XLED-SLOWFLASH				⚡ 47
<b>NOUVEAUTÉ</b>				

<b>PIX05B - XMAS PIX</b>				
◆ 0,9 m	◆ 0,85 m	■	▲ 2 kg	↺
				⚡
<b>NOUVEAUTÉ</b>				

<b>ITL346B - ORNEMENTAL DOUBLE+</b>				
◆ 4,6 m	◆ 1,5 m	■	▲ 19 kg	↺ 106W
XLED-SLOWFLASH				⚡ 152
<b>NOUVEAUTÉ</b>				

<b>ITL349B - ORNEMENTAL CHAIN W</b>				
◆ 6 m	◆ 1,2 m	■	▲ 14 kg	↺ 105W
XLED				⚡ 20
<b>NOUVEAUTÉ</b>				

<b>IPL343B - ORNEMENTAL MOON</b>				
◆ 0,9 m	◆ 2,3 m	■	▲ 8 kg	↺ 48W
XLED-SLOWFLASH				⚡ 56
<b>NOUVEAUTÉ</b>				

<b>ITL344B - ORNEMENTAL UNIT</b>				
◆ 0,8 m	◆ 0,8 m	■	▲ 2,2 kg	↺ 20W
				⚡ 20
<b>NOUVEAUTÉ</b>				

<b>ITL345B - ORNEMENTAL ARCADE</b>				
◆ 4 m	◆ 1,2 m	■	▲ 19 kg	↺ 69W
XLED-SLOWFLASH				⚡ 106
<b>NOUVEAUTÉ</b>				

<b>ITL348B - ORNEMENTAL DOUBLE</b>				
◆ 4,6 m	◆ 0,95 m	■	▲ 14 kg	↺ 78W
XLED-SLOWFLASH				⚡ 96
<b>NOUVEAUTÉ</b>				



ITL346B + IPL342B



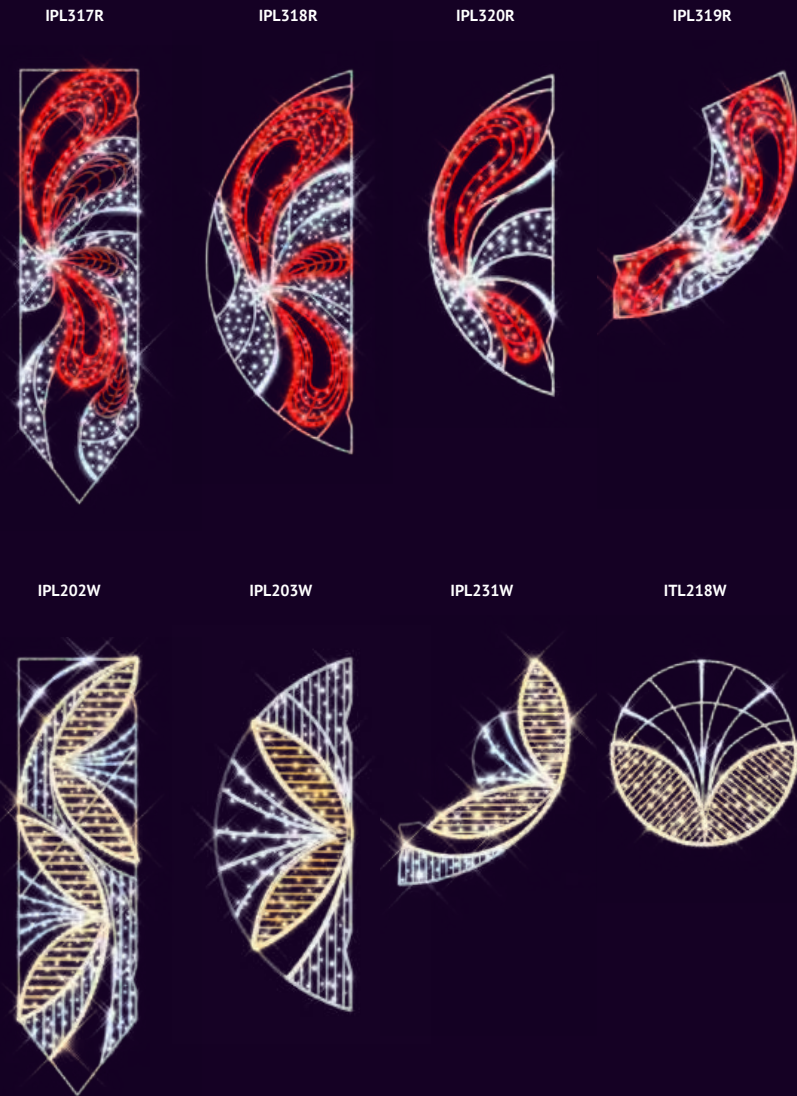

**IPL317R - DROP BANNER SLOWFLASH**  
 ◆ 0,8 m ◆ 2,8 m ▲ 12,1 kg ⚡ 60W  
 ● STARS-SLOWFLASH 📏 140  
**SUR COMMANDE**

**IPL318R - DROP GRAND SLOWFLASH**  
 ◆ 0,9 m ◆ 2,3 m ▲ 8,8 kg ⚡ 55W  
 ● STARS-SLOWFLASH 📏 106

**IPL320R - DROP PETIT SLOWFLASH**  
 ◆ 0,6 m ◆ 1,5 m ▲ 4,4 kg ⚡ 30W  
 ● STARS-SLOWFLASH 📏 50

**IPL319R - DROP ROLL SLOWFLASH**  
 ◆ 1 m ◆ 1,3 m ▲ 5,6 kg ⚡ 35W  
 ● STARS-SLOWFLASH 📏 56  
**SUR COMMANDE**

**ITL321R - DROP UNIT SLOWFLASH**  
 ◆ 1 m ◆ 1 m ▲ 5,1 kg ⚡ 35W  
 ● STARS-SLOWFLASH 📏 69

**ITL347B - ORNEMENTAL JF**  
 ◆ 4 m ◆ 1,6 m ▲ 33 kg ⚡ 198W  
 📏 214  
**NOUVEAUTÉ**

**IPL202W - COIMBRA BANNER SLOWFLASH**  
 ◆ 0,8 m ◆ 2,8 m ▲ 12 kg ⚡ 60W  
 ● FLASH-XLED 📏 43

**IPL203W - COIMBRA PETIT**  
 ◆ 0,6 m ◆ 1,5 m ▲ 4 kg ⚡ 20W  
 ● FLASH 📏 22

**IPL231W - COIMBRA ROLL SLOWFLASH**  
 ◆ 0,9 m ◆ 1,2 m ▲ 4,5 kg ⚡ 30W  
 ● FLASH-XLED 📏 36

**ITL218W - COIMBRA UNIT SLOWFLASH**  
 ◆ 1 m ◆ 1 m ▲ 3,8 kg ⚡ 30W  
 ● XLED-FLASH 📏 42

**ITL226W - COIMBRA DOUBLE SLOWFLASH**  
 ◆ 4 m ◆ 0,9 m ▲ 14,5 kg ⚡ 80W  
 ● XLED-FLASH 📏 111

**ITL347W - ORNEMENTAL JF W**  
 ◆ 4 m ◆ 1,6 m ▲ 33 kg ⚡ 198W  
 📏 214  
**NOUVEAUTÉ**



**ITL321R + 1 TSL2**

**ITL226W**

**ITL347B - ORNEMENTAL JF**  
 ◆ 4 m ◆ 1,6 m ▲ 33 kg ⚡ 198W  
 📏 214  
**NOUVEAUTÉ**

**ITL347W - ORNEMENTAL JF W**  
 ◆ 4 m ◆ 1,6 m ▲ 33 kg ⚡ 198W  
 📏 214  
**NOUVEAUTÉ**



ITL301W + IPL203W + IPL320R



IPL267W

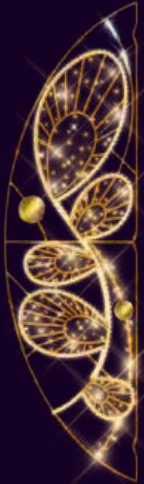

IPL266W

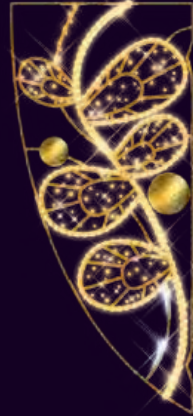

IPL265W



ITL266W



IPL031W



IPL268W

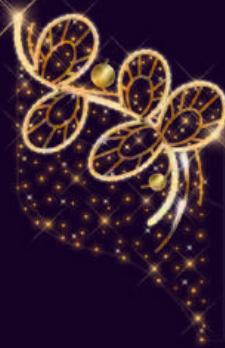

IPL082W



ITL165W



ITL077W

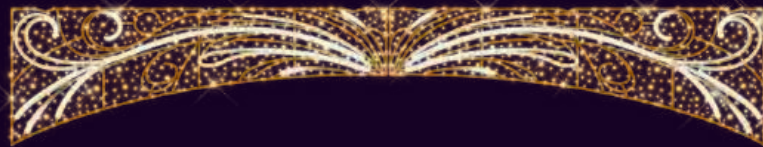

**IPL267W - GRACE GRAND**  
 ◆ 1 m ◆ 3,5 m ▣ 11,5 kg ↺ 50W  
 SLOWFLASH-XLED 108

**IPL266W - GRACE PETIT**  
 ◆ 0,9 m ◆ 2 m ▣ 6,5 kg ↺ 40W  
 SLOWFLASH-XLED 64

**IPL265W - GRACE PETIT**  
 ◆ 0,6 m ◆ 1,5 m ▣ 3,7 kg ↺ 20W  
 STARS-XLED-SLOWFLASH 38

**ITL266W - GRACE DOUBLE**  
 ◆ 4 m ◆ 0,9 m ▣ 12,7 kg ↺ 80W  
 SLOWFLASH-XLED 128

**ITL077W - BOLCHOI**  
 ◆ 6 m ◆ 1,2 m ▣ 25,3 kg ↺ 160W  
 XLED-SLOWFLASH 235

**IPL031W - MAZURKA**  
 ◆ 0,9 m ◆ 2 m ▣ 7,4 kg ↺ 55W  
 XLED-SLOWFLASH 53

**IPL268W - GRACE ROLL**  
 ◆ 1,1 m ◆ 1,72 m ▣ 5,5 kg ↺ 35W  
 SLOWFLASH-XLED 47

**IPL082W - LIBRETTO**  
 ◆ 0,6 m ◆ 1,2 m ▣ 3,5 kg ↺ 30W  
 XLED-SLOWFLASH 33

**ITL165W - ILWAN**  
 ◆ 3 m ◆ 1 m ▣ 15,3 kg ↺ 105W  
 XLED-SLOWFLASH 141



IPL268W



IPL266W



IPL267W





ITGL170W



TGL169LW



ITGL100



PL362W

EFFET FLAMMES



ITGL170B

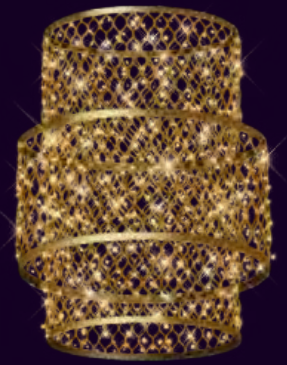

GX114LW



ITGL101W



TGL361W

EFFET FLAMMES



ITGL170W



ITGL101W



TGL169LW

<b>ITGL170W - SPIRIT</b>				
◆ 1,1 m	◆ 1,85 m	■ 1,1 m	▲ 18,5 kg	↻ 40W
■	●			⏸
SUR COMMANDE				

<b>ITGL170B - SPIRIT</b>				
◆ 1,1 m	◆ 1,85 m	■ 1,1 m	▲ 18,5 kg	↻ 40W
■	●			⏸
SUR COMMANDE				

<b>TGL169LW - BAROQUE</b>				
◆ 1,18 m	◆ 1,4 m	■ 1,18 m	▲ 26 kg	↻ 135W
■	●			⏸
130				

<b>GX114LW - JAVA</b>				
◆ 1,2 m	◆ 1,5 m	■ 1,2 m	▲ 27 kg	↻ 30W
■	●			⏸
78				

<b>ITGL100 - CADENCE</b>				
◆ 1,2 m	◆ 1,5 m	■ 1,2 m	▲ 17,5 kg	↻ 55W
■	●			⏸
153				

<b>ITGL101W - NOELIE</b>				
◆ 0,9 m	◆ 0,95 m	■	▲ 3,8 kg	↻ 20W
■	●			⏸
38				

<b>PL362W - LUSTRE PRAGA 2D</b>				
◆ 0,6 m	◆ 1,12 m	■	▲ 6 kg	↻ 15W
■	●			⏸
NOUVEAUTÉ				

<b>TGL361W - LUSTRE PRAGA 3D</b>				
◆ 1,2 m	◆ 1,12 m	■ 1,2 m	▲ 34 kg	↻ 79W
■	●			⏸
NOUVEAUTÉ				



IPL362W



IPL363W

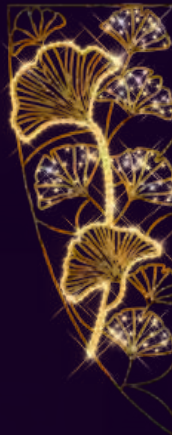

IPL365RGB

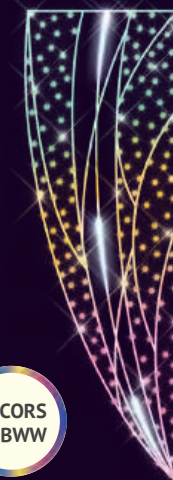

DÉCORS  
RGBWW

IPL366RGB



DÉCORS  
RGBWW

IPL362W - GINKO  
 ◆ 0,9 m ◆ 2,3 m ◆ 6,7 kg ⚡ 30W  
 SLOWFLASH 113

**NOUVEAUTÉ**

IPL365RGB - ODYSSEE PETIT  
 ◆ 1 m ◆ 3 m ◆ 9 kg ⚡ 40W  
 RGB 41

**NOUVEAUTÉ**

RGBWW : changement de couleur

IPL363W - GINKO GRAND  
 ◆ 0,95 m ◆ 2,3 m ◆ 9 kg ⚡ 31W  
 SLOWFLASH 113

**NOUVEAUTÉ**

IPL366RGB - ODYSSEE  
 ◆ 0,9 m ◆ 2 m ◆ 5 kg ⚡ 36W  
 RGB 26

**NOUVEAUTÉ**

RGBWW : changement de couleur

ITL364W



ITL365RGB

DÉCORS  
RGBWW



ITL366RGB

DÉCORS  
RGBWW



ITL364W - GINKO ARC  
 ◆ 4 m ◆ 1,2 m ◆ 15 kg ⚡ 70W  
 SLOWFLASH 228

**NOUVEAUTÉ**

ITL365RGB - ODYSSEE DOUBLE  
 ◆ 6 m ◆ 1 m ◆ 18 kg ⚡ 80W  
 RGB 82

**NOUVEAUTÉ**

RGBWW : changement de couleur

ITL366RGB - ODYSSEE PETIT DOUBLE  
 ◆ 4 m ◆ 0,9 m ◆ 9 kg ⚡ 72W  
 RGB 52

**NOUVEAUTÉ**

RGBWW : changement de couleur



IPL363W + ITL364W



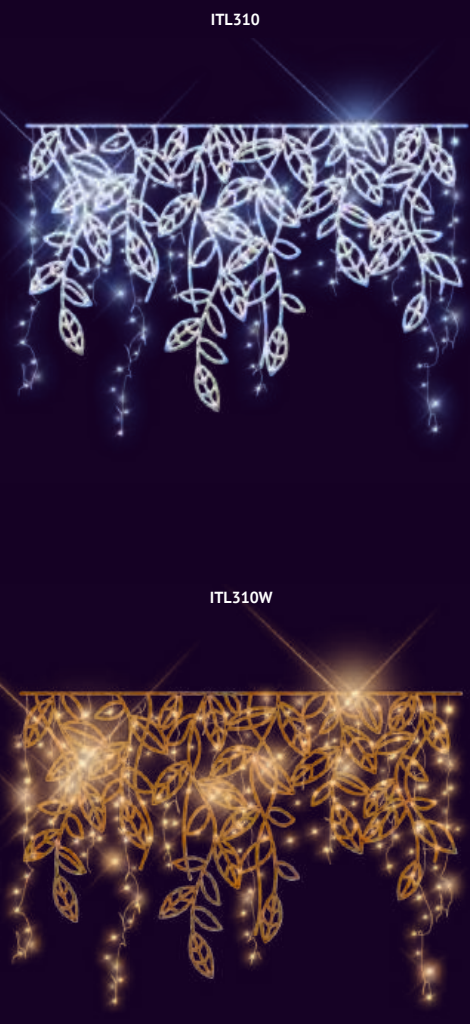

<b>IPL135 - FLORA</b>			
◆ 1 m	◆ 3 m	▲ 13,3 kg	⚡ 70W
STARS-SLOWFLASH		94	

<b>IPL311 - PLANT RING XMAS</b>			
◆ 0,6 m	◆ 1 m	▲ 6 kg	⚡ 7W
FLASH		1	

<b>IPL300B - PLANT XMAS</b>			
◆ 0,25 m	◆ 1,92 m	▲ 0,42 kg	⚡
		1	

<b>ITL310 - PLANT LINE XMAS</b>			
◆ 1,2 m	◆ 0,8 m	▲ 0,7 kg	⚡ 3W
FLASH		1	

<b>IPL135W - FLORA</b>			
◆ 1 m	◆ 3 m	▲ 13,3 kg	⚡ 70W
STARS-SLOWFLASH		94	

<b>IPL311W - PLANT RING XMAS</b>			
◆ 0,6 m	◆ 1 m	▲ 6 kg	⚡ 7W
FLASH		1	

<b>IPL300W - PLANT XMAS</b>			
◆ 0,25 m	◆ 1,92 m	▲ 0,42 kg	⚡
		1	

<b>ITL310W - PLANT LINE XMAS</b>			
◆ 1,2 m	◆ 0,8 m	▲ 0,7 kg	⚡ 3W
FLASH		1	



# Precious

La collection Precious s'inspire du monde de la joaillerie et de la mode.

Les lignes du design reprennent celles des bijoux: sautoirs, pendentifs, perles sont autant de références raffinées présentes dans cette thématique. Symbole de Noël par excellence, le noeud évoque à la fois le lien, le partage et le plaisir d'offrir, il impose son style précieux et intemporel.

- BIJOUX
- MAILLONS
- PARURE
- MODE
- NOEUD
- RUBANS

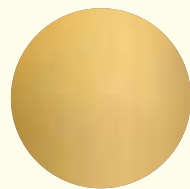
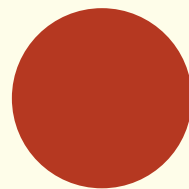
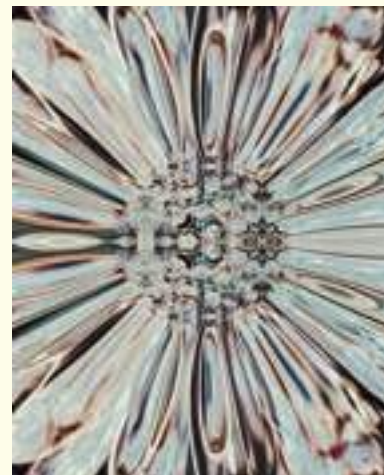

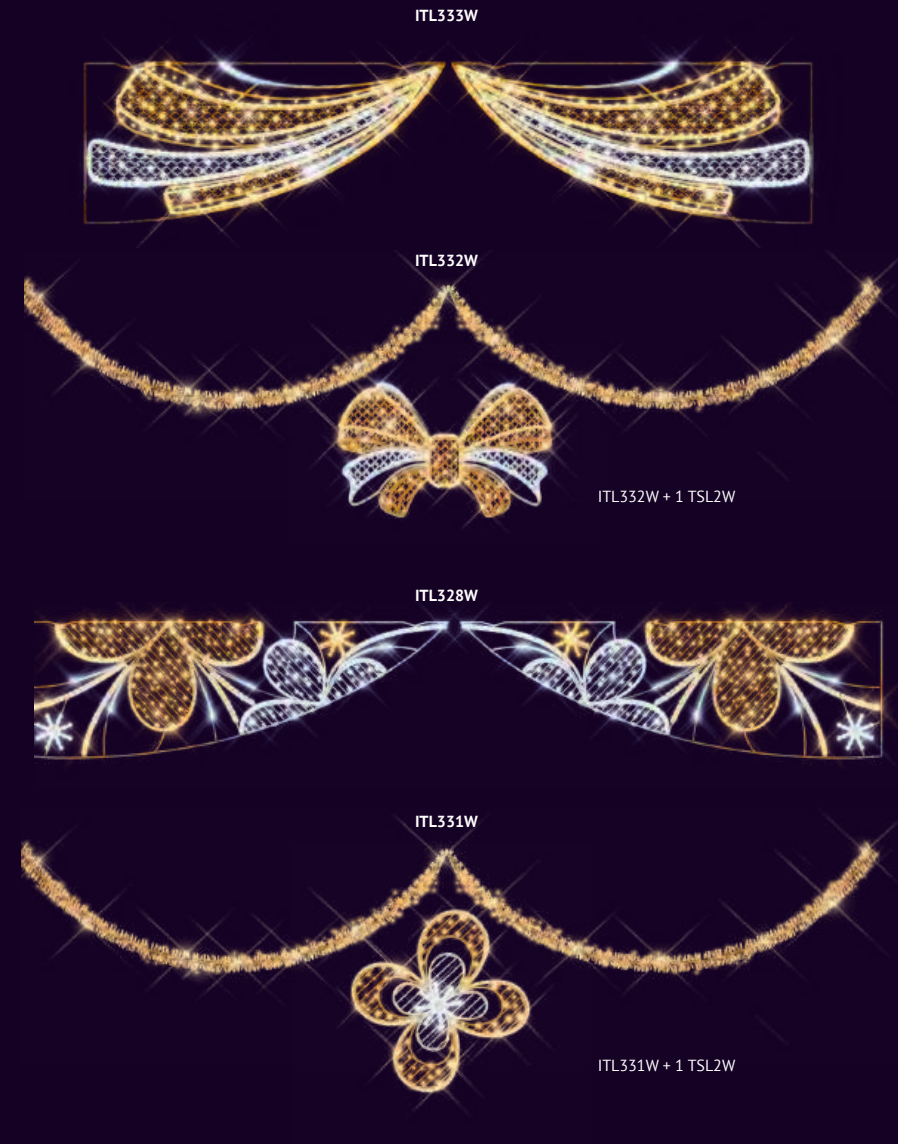

<b>IPL333W - DANDY DRAPEAU</b> ◆ 0,9 m ◆ 2 m ▣ 7,1 kg ⚡ 40W SOFT XLED 118	<b>IPL272W - RIALTO</b> ◆ 1 m ◆ 1,5 m ▣ 3 kg ⚡ 25W FLASH-XLED 26	<b>IPL272 - RIALTO</b> ◆ 1 m ◆ 1,5 m ▣ 3 kg ⚡ 25W FLASH-XLED 26	<b>ITL333W - DANDY DOUBLE</b> ◆ 4 m ◆ 0,9 m ▣ 14,5 kg ⚡ 90W SOFT XLED 237	<b>ITL331W - LUCKY UNIT</b> ◆ 0,9 m ◆ 1 m ▣ 3,6 kg ⚡ 25W SLOWFLASH-STARS 44
<b>IPL329W - LUCKY</b> ◆ 0,7 m ◆ 2,3 m ▣ 6,6 kg ⚡ 40W SLOWFLASH-SOFT XLED 69	<b>IPL330W - LUCKY PETIT</b> ◆ 0,7 m ◆ 1,5 m ▣ 3,8 kg ⚡ 25W SLOWFLASH-SOFT XLED 41	<b>IPL328W - LUCKY GRAND</b> ◆ 1 m ◆ 3 m ▣ 11,4 kg ⚡ 85W SLOWFLASH-SOFT XLED 95	<b>ITL332W - DANDY UNIT</b> ◆ 1 m ◆ 0,6 m ▣ 4,5 kg ⚡ 35W SLOWFLASH-SOFT XLED 67	<b>ITL328W - LUCKY DOUBLE</b> ◆ 6 m ◆ 1 m ▣ 22,5 kg ⚡ 170W SLOWFLASH-SOFT XLED 189



ITL333W + ITL332W





ITGL182WW - LANTERN BOHO 3  
 ◆ 0,42 m ◆ 0,6 m ▣ 0,42 m ▲ 2,7 kg ↻ 5W  
 ● ● EFFET FLAMME

**SUR COMMANDE**

ITGL182BW - LANTERN BOHO 3  
 ◆ 0,42 m ◆ 0,6 m ▣ 0,42 m ▲ 2,7 kg ↻ 5W  
 ● ● EFFET FLAMME

**SUR COMMANDE**

ITGL180WW - LANTERN BOHO 1  
 ◆ 0,44 m ◆ 0,8 m ▣ 0,44 m ▲ 3,8 kg ↻ 5W  
 ● ● EFFET FLAMME

**SUR COMMANDE**

ITGL180BW - LANTERN BOHO 1  
 ◆ 0,44 m ◆ 0,8 m ▣ 0,44 m ▲ 3,8 kg ↻ 5W  
 ● ● EFFET FLAMME

**SUR COMMANDE**

ITGL179WW - LANTERN BOHO 2  
 ◆ 0,52 m ◆ 0,5 m ▣ 0,52 m ▲ 2,7 kg ↻ 5W  
 ● ● EFFET FLAMME

**SUR COMMANDE**

ITGL179BW - LANTERN BOHO 2  
 ◆ 0,52 m ◆ 0,5 m ▣ 0,52 m ▲ 2,7 kg ↻ 5W  
 ● ● EFFET FLAMME

**SUR COMMANDE**



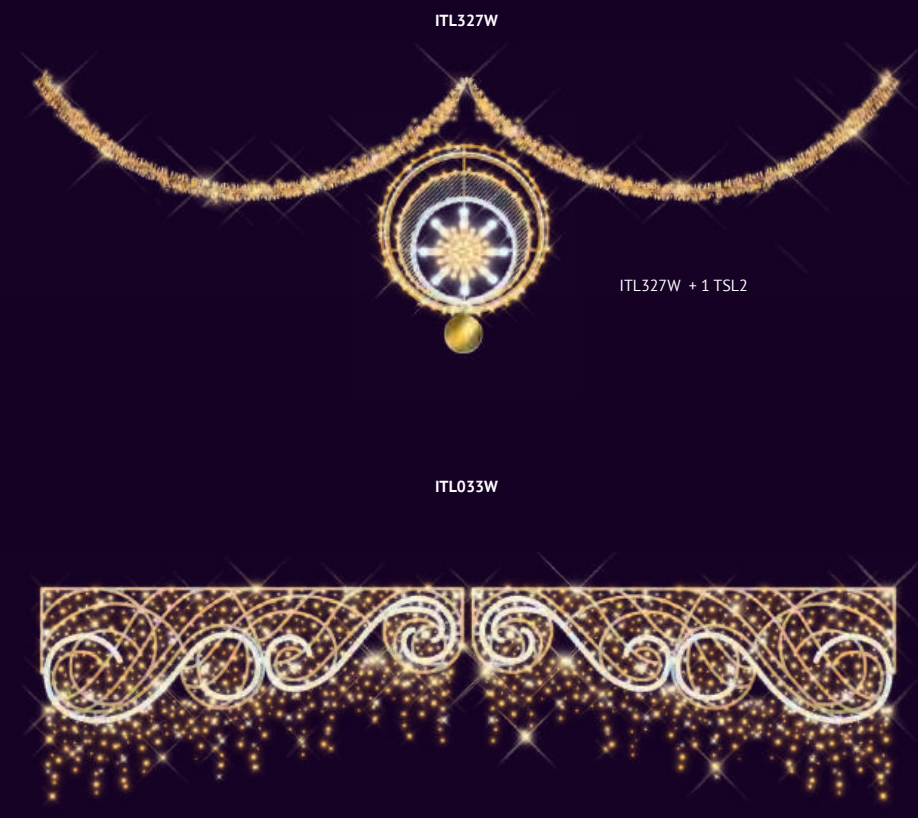
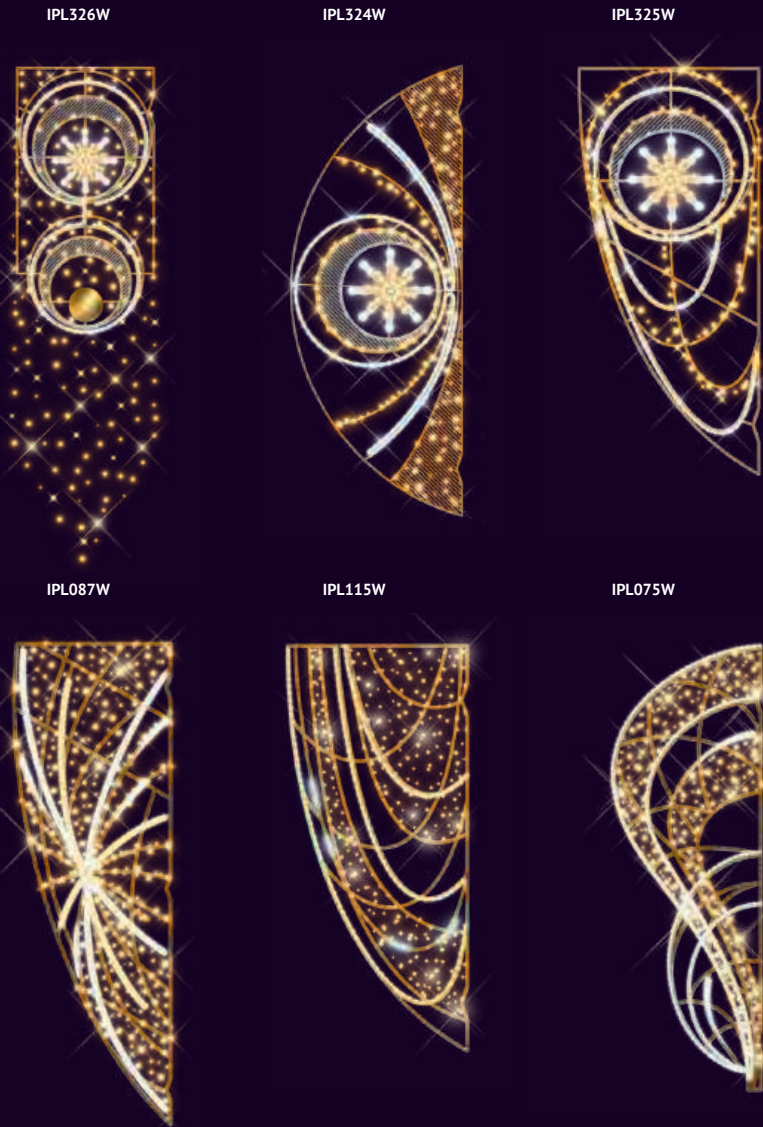

**IPL326W - BOHO BANNER**  
 ◆ 0,8 m ◆ 2,8 m ◆ 8,8 kg ◆ 40W  
 SLOWFLASH 82

**IPL324W - BOHO GRAND**  
 ◆ 0,9 m ◆ 2,3 m ◆ 7,4 kg ◆ 40W  
 SLOWFLASH 83

**IPL325W - BOHO**  
 ◆ 0,9 m ◆ 2 m ◆ 7,1 kg ◆ 45W  
 FLASH 77

**ITL327W - BOHO UNIT**  
 ◆ 0,8 m ◆ 1 m ◆ 4,4 kg ◆ 25W  
 SLOWFLASH 48

**IPL087W - LIANO**  
 ◆ 1 m ◆ 3 m ◆ 12,8 kg ◆ 95W  
 XLED-SLOWFLASH 76

**IPL115W - LYRE**  
 ◆ 0,9 m ◆ 2 m ◆ 6,1 kg ◆ 40W  
 SLOWFLASH-XLED 63

**IPL075W - ZEPHYR**  
 ◆ 0,9 m ◆ 2,5 m ◆ 8,2 kg ◆ 60W  
 XLED-SLOWFLASH 76

**ITL033W - RHAPSODY DOUBLE**  
 ◆ 6 m ◆ 1,6 m ◆ 28,6 kg ◆ 185W  
 FLASH 235

**SUR COMMANDE**



IPL332W + IPL334W



IPL141W



TL311W



TL312W



TL311R



TL312R



ML019W



ML020W



<b>IPL332W - DANDY</b>			
◆ 1 m	◆ 0,6 m	▲ 4,7 kg	⚡ 35W
■	●	●	●
SLOWFLASH-SOFT XLED			
i 67			

<b>IPL141W - ILIADE</b>			
◆ 0,7 m	◆ 1 m	▲ 3,4 kg	⚡ 25W
■	●	●	●
FLASH			
i 31			

<b>TL312W - RUBAN</b>			
◆ 2 m	◆ 0,8 m	▲ 8 kg	⚡ 45W
■	●	●	●
FLASH			
i			

<b>TL312R - CLEO RUBAN</b>			
◆ 2 m	◆ 0,8 m	▲ 8 kg	⚡ 45W
■	●	●	●
FLASH			
i			
<b>SUR COMMANDE</b>			

<b>ML020W - DANDY RUBAN</b>			
◆ 2 m	◆ 0,44 m	▲ 6,7 kg	⚡ 40W
■	●	●	●
SLOWFLASH			
i 118			

<b>IPL334W - DANDY POLE</b>			
◆ 0,2 m	◆ 4,8 m	▲ 2 kg	⚡ 5W
■	●	●	●
SLOWFLASH			
i			

<b>TL311W - CLEA</b>			
◆ 1,83 m	◆ 2,1 m	▲ 0,51 m	▲ 22 kg
■	●	●	●
FLASH			
i 150W			

<b>TL311R - CLEO</b>			
◆ 1,83 m	◆ 2,1 m	▲ 0,51 m	▲ 22 kg
■	●	●	●
FLASH			
i 150W			
<b>SUR COMMANDE</b>			

<b>ML019W - DANDY XL</b>			
◆ 2 m	◆ 1,42 m	▲ 0,5 m	▲ 27,5 kg
■	●	●	●
SLOWFLASH			
i 160W			
<b>SUR COMMANDE</b>			



ML019W



TL311W



TL311R + TL312R



# COSY

Fermez les yeux et sentez la bonne odeur de cannelle qui envahit les allées du marché de Noël.  
Vert sapin, rouge et doré sont les couleurs majeures de cette collection qui se veut chaleureuse, traditionnelle et gourmande.

Les lanternes dans toutes leurs déclinaisons font partie intégrante de cette collection Cosy, une ode aux traditions des fêtes de fin d'année, en famille et entre amis.

- TRADITION
- CHALEUREUX
- COCOONING
- SAPINS
- BOUGIES
- LANTERNES

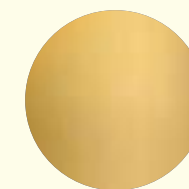
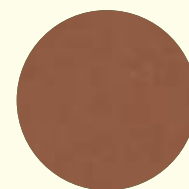
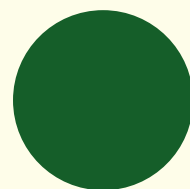
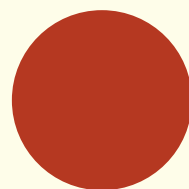

IPL134W IPL114W IPL140W

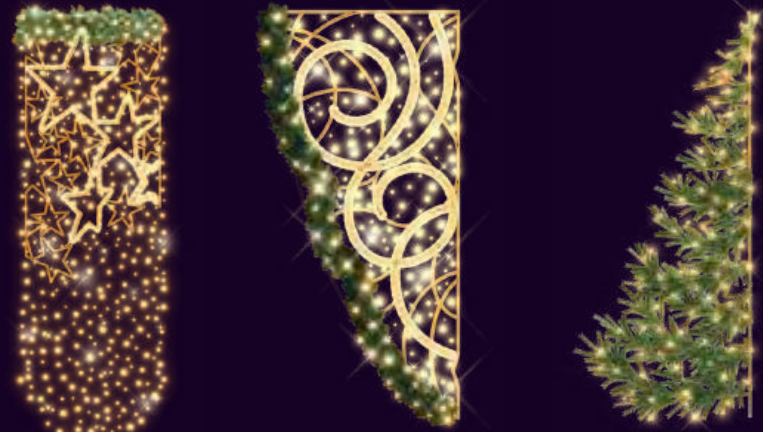

ITL113W



TL360W



TL356W



TL359W

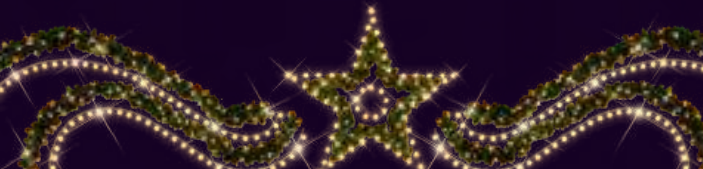

PL356W PL357W TL358W



<b>IPL134W - OLYMPE BANNER</b>
◆ 0,8 m ◆ 2,8 m ▣ 9,7 kg ↻ 50W
● SLOWFLASH
📏 63

<b>IPL114W - ZOE</b>
◆ 0,9 m ◆ 2 m ▣ 8,7 kg ↻ 65W
● SLOWFLASH
📏 57

<b>IPL140W - NORDIKA 2D - PM</b>
◆ 0,7 m ◆ 1,6 m ▣ 6,5 kg ↻ 20W
● SLOWFLASH
📏 21

<b>ITL113W - CALYPSO DOUBLE</b>
◆ 4 m ◆ 0,85 m ▣ 15,1 kg ↻ 110W
● SLOWFLASH
📏 82

<b>TL356W - COSY GRAND DOUBLE</b>
◆ 4,6 m ◆ 0,75 m ▣ 19 kg ↻ 46W
● FLASHY
<b>NOUVEAUTÉ</b>

<b>PL356W - COSY GRAND</b>
◆ 0,75 m ◆ 2,3 m ▣ 10 kg ↻ 23W
● FLASHY
<b>NOUVEAUTÉ</b>

<b>PL357W - COSY TRADI</b>
◆ 0,8 m ◆ 2 m ▣ 7,6 kg ↻ 30W
● FLASHY
<b>NOUVEAUTÉ</b>

<b>TL358W - COSY STARLIGHT</b>
◆ 1 m ◆ 0,95 m ▣ 29 kg ↻ 25W
● FLASHY
<b>NOUVEAUTÉ</b>

<b>TL360W - COSY ARCADE</b>
◆ 4 m ◆ 0,8 m ▣ 15 kg ↻ 34W
● FLASHY
<b>NOUVEAUTÉ</b>

<b>TL359W - COSY DOUBLE</b>
◆ 5 m ◆ 1 m ▣ 27 kg ↻ 87W
● FLASHY
<b>NOUVEAUTÉ</b>



PL357W + TL358W + TL360W





<b>IPL076W - CASSIOPEE</b>				
◆ 1 m	◆ 3 m	■	▲ 12,2 kg	↺ 60W
■	●			⚡ 94
XLED-SLOWFLASH				

<b>IPL081W - SAMBA</b>				
◆ 1,3 m	◆ 2,25 m	■	▲ 6,9 kg	↺ 45W
■	●			⚡ 43
XLED-SLOWFLASH				

<b>IPL110 - ASTERIE</b>				
◆ 0,85 m	◆ 2 m	■	▲ 5,1 kg	↺ 30W
■	●			⚡ 60
SLOWFLASH				

<b>ITL076W - CASSIOPEE DOUBLE</b>				
◆ 6 m	◆ 1 m	■	▲ 23,4 kg	↺ 120W
■	●			⚡ 187
XLED-SLOWFLASH				

<b>ITL009 - JF</b>				
◆ 3,5 m	◆ 0,9 m	■	▲ 10,9 kg	↺ 80W
■	●			⚡ 106
XLED-SLOWFLASH				

<b>IPL070W - TWISTER</b>				
◆ 0,9 m	◆ 2 m	■	▲ 6,5 kg	↺ 35W
■	●			⚡ 51
STARS-SLOWFLASH				

<b>VL045W - BLIZZARD VL</b>				
◆ 2,2 m	◆ 3 m	■	▲ 29 kg	↺ 105W
■	●			⚡ 225
XLED-FLASH				

<b>PL344 - BOA</b>				
◆ 0,95 m	◆ 0,6 m	■	▲ 5,3 kg	↺ 10W
■	●			⚡
FLASH				

<b>ITL361W - COSY JF</b>				
◆ 4 m	◆ 1,6 m	■	▲ 38 kg	↺ 206W
■	●			⚡ 210
FLASHY				

<b>ITL061 - JF</b>				
◆ 3,5 m	◆ 0,9 m	■	▲ 10,8 kg	↺ 80W
■	●			⚡ 106
XLED-SLOWFLASH				

**NOUVEAUTÉ**



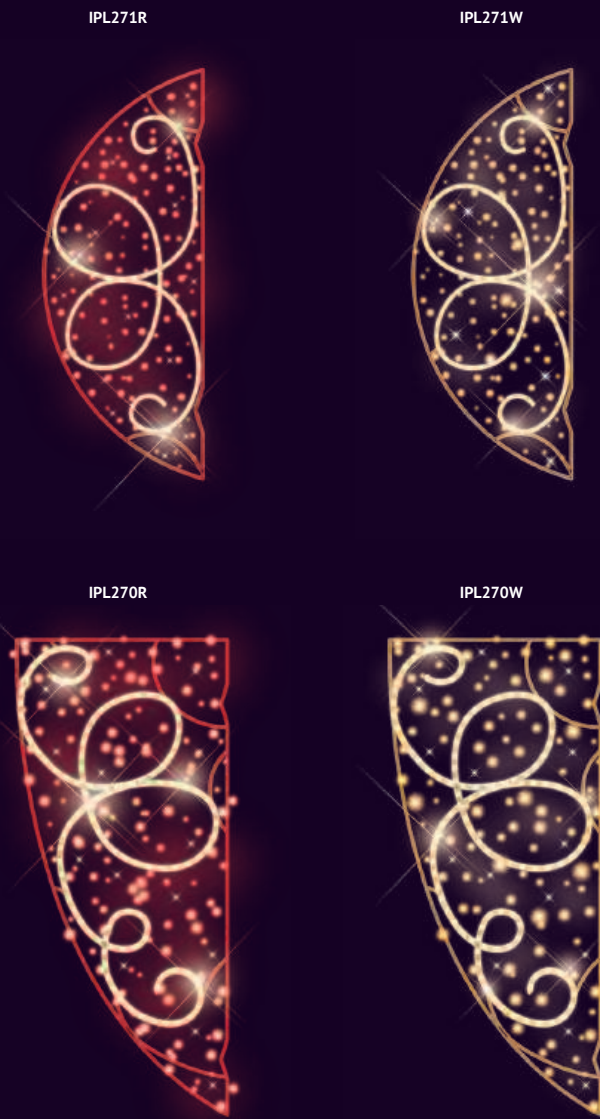

<b>IPL271R - COSY PETIT</b>
◆ 0,6 m ◆ 1,5 m ▲ 3,5 kg ↺ 30W
● ● SLOWFLASH 📏 28

<b>IPL271W - COSY PETIT</b>
◆ 0,6 m ◆ 1,5 m ▲ 3,5 kg ↺ 30W
● SLOWFLASH 📏 28

<b>IPL270R - COSY</b>
◆ 0,9 m ◆ 2 m ▲ 6 kg ↺ 40W
● ● SLOWFLASH 📏 43

<b>IPL270W - COSY</b>
◆ 0,9 m ◆ 2 m ▲ 6 kg ↺ 40W
● SLOWFLASH 📏 43

<b>ITL276R - COSY STAR UNIT</b>
◆ 0,85 m ◆ 0,95 m ▲ 2,7 kg ↺ 20W
● ● SLOWFLASH 📏 38

<b>ITL279W - COSY BALL UNIT</b>
◆ 0,75 m ◆ 1 m ▲ 3,3 kg ↺ 20W
● SLOWFLASH 📏 40

<b>ITL279R - COSY BALL UNIT</b>
◆ 0,75 m ◆ 1 m ▲ 3,3 kg ↺ 20W
● ● SLOWFLASH 📏 40

<b>ITL276W - COSY STAR UNIT</b>
◆ 0,85 m ◆ 0,95 m ▲ 2,7 kg ↺ 20W
● SLOWFLASH 📏 38

<b>ITL275R - COSY UNIT</b>
◆ 0,8 m ◆ 1 m ▲ 3,2 kg ↺ 20W
● ● SLOWFLASH 📏 40

<b>ITL278W - COSY TREE UNIT</b>
◆ 0,78 m ◆ 0,95 m ▲ 2,5 kg ↺ 20W
● SLOWFLASH 📏 32

<b>ITL277W - COSY ANGEL UNIT</b>
◆ 0,63 m ◆ 0,95 m ▲ 2,4 kg ↺ 20W
● SLOWFLASH 📏 32



2D

ITL053



ITL053W



3D

ITGL104

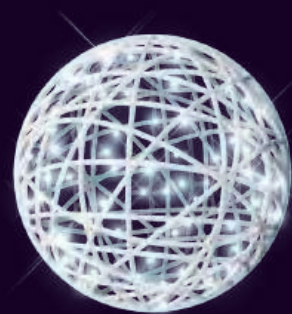

ITGL104W

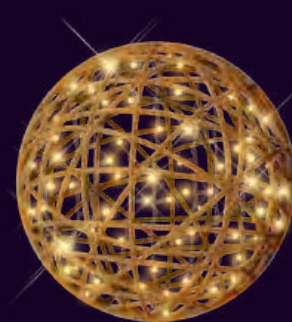

ITGL105

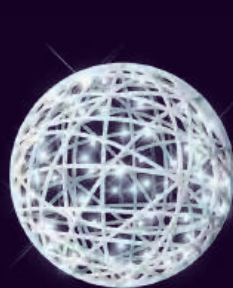

ITGL105W

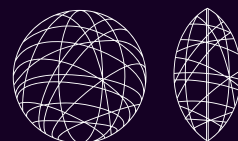
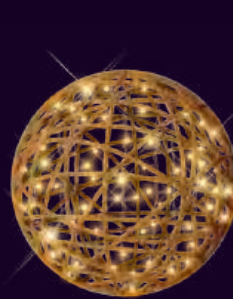

Vue de face    Vue de côté

<b>ITL053 - SPHERE GM</b>					
◆ 1 m	◆ 1 m	■	▲ 2,8 kg	⚡ 20W	
●	●	●			🕒 35
FLASH					

<b>ITL053W - SPHERE GM</b>					
◆ 1 m	◆ 1 m	■	▲ 2,8 kg	⚡ 20W	
●	●	●			🕒 35
SLOWFLASH					

<b>ITGL104 - SPHERE FULL MM</b>					
◆ 0,5 m	◆ 0,5 m	■ 0,26 m	▲ 1,7 kg	⚡ 10W	
●	●	●			🕒
SLOWFLASH					

<b>ITGL104W - SPHERE FULL MM</b>					
◆ 0,5 m	◆ 0,5 m	■ 0,26 m	▲ 1,7 kg	⚡ 10W	
●	●	●			🕒
SLOWFLASH					

<b>ITGL105 - SPHERE FULL GM</b>					
◆ 0,8 m	◆ 0,8 m	■ 0,4 m	▲ 3,2 kg	⚡ 20W	
●	●	●			🕒
SLOWFLASH					

<b>ITGL105W - SPHERE FULL GM</b>					
◆ 0,8 m	◆ 0,8 m	■ 0,4 m	▲ 3,2 kg	⚡ 20W	
●	●	●			🕒
SLOWFLASH					



ITL053W



3D

TGL70LW

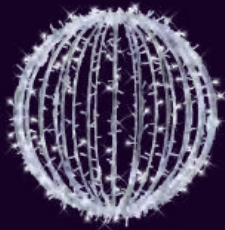

TGL71LW

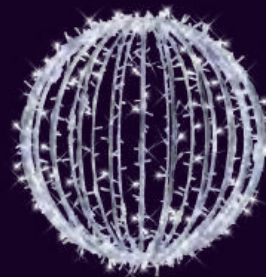

TGL72LW

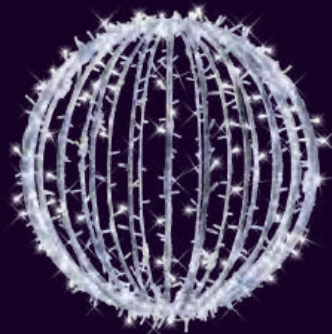

TGL71LWCL

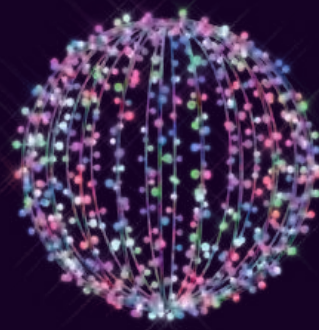

TGL70LWW

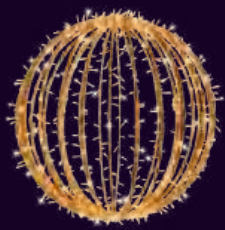

TGL71LWW

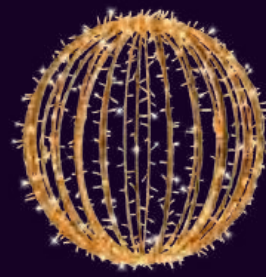

TGL72LWW

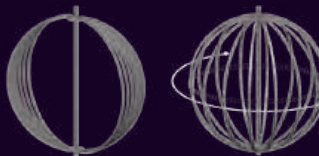
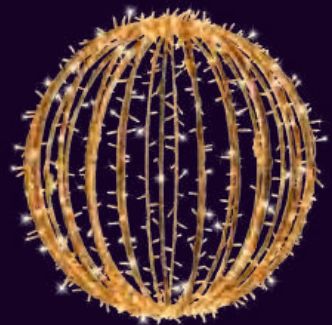

<b>TGL70LW - SPHERE PLIABLE PM</b>					
◆ 0,6 m	◆ 0,6 m	■ 0,6 m	▲ 3,9 kg	↺ 30W	
■	■	■	■	■	FLASH

<b>TGL71LW - SPHERE PLIABLE MM</b>					
◆ 1 m	◆ 1 m	■ 1 m	▲ 11,5 kg	↺ 75W	
■	■	■	■	■	FLASH

<b>TGL72LW - SPHERE PLIABLE GM</b>					
◆ 1,6 m	◆ 1,6 m	■ 1,6 m	▲ 24,8 kg	↺ 165W	
■	■	■	■	■	FLASH

<b>TGL71LWCL - CHERRY LIGHT SPHERE</b>					
◆ 1 m	◆ 1 m	■ 1 m	▲ 11,5 kg	↺ 15W	
■	■	■	■	■	RGB

<b>TGL70LWW - SPHERE PLIABLE PM</b>					
◆ 0,6 m	◆ 0,6 m	■ 0,6 m	▲ 3,9 kg	↺ 30W	
■	■	■	■	■	FLASH

<b>TGL71LWW - SPHERE PLIABLE MM</b>					
◆ 1 m	◆ 1 m	■ 1 m	▲ 11,5 kg	↺ 75W	
■	■	■	■	■	FLASH

<b>TGL72LWW - SPHERE PLIABLE GM</b>					
◆ 1,6 m	◆ 1,6 m	■ 1,6 m	▲ 24,8 kg	↺ 165W	
■	■	■	■	■	FLASH



ITL022



TGL72LW



ITL101





ITGL141

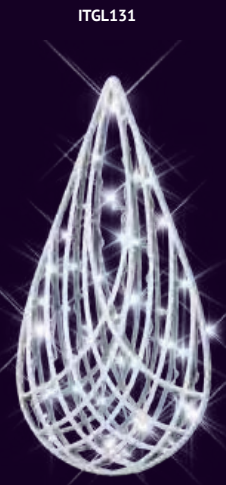

ITGL131



ITGL111



ITGL117R



ITGL131W



ITGL111W

ITGL141 - ALTO  
 ◆ 0,87 m ◆ 1 m ■ 0,4 m ▲ 5,1 kg ↻ 35W  
 ■ ■ SLOWFLASH

ITGL131 - GOUTTE  
 ◆ 0,4 m ◆ 0,8 m ■ 0,26 m ▲ 1,8 kg ↻ 10W  
 ■ ■ SLOWFLASH

ITGL111 - STAR 7  
 ◆ 0,8 m ◆ 0,8 m ■ 0,18 m ▲ 1,9 kg ↻ 15W  
 ■ ■ SLOWFLASH

ITGL117R - LOVE  
 ◆ 0,6 m ◆ 0,6 m ■ 0,46 m ▲ 2 kg ↻ 8W  
 ■ ■

ITGL131W - GOUTTE  
 ◆ 0,4 m ◆ 0,8 m ■ 0,26 m ▲ 1,8 kg ↻ 10W  
 ■ ■ SLOWFLASH

ITGL111W - STAR 7  
 ◆ 0,8 m ◆ 0,8 m ■ 0,18 m ▲ 1,9 kg ↻ 15W  
 ■ ■ FLASH



ITGL111 + ITGL112



ITGL117R



ITGL141



GX117LW

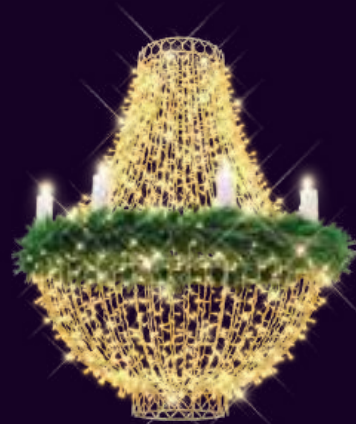

GX048LW



TGL247LW

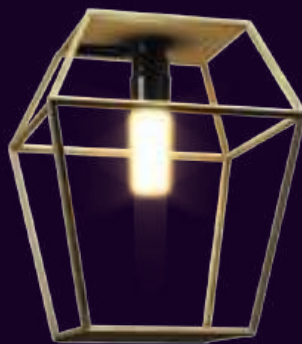

GX116LW



ITGL130W

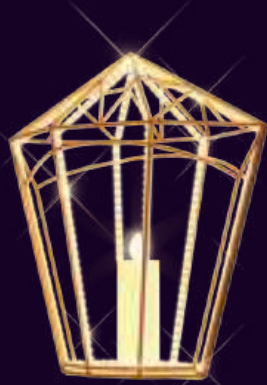

TL347W  
2D



**GX117LW - ULYSSE**  
 ◆ 1,5 m ◆ 2 m ■ 1,5 m ▲ 25,6 kg ↻ 130W  
 ● SLOWFLASH ⚡ 11

**GX048LW - AURORA**  
 ◆ 0,48 m ◆ 0,73 m ■ 0,48 m ▲ 4,3 kg ↻ 40W  
 ●

**TGL247LW - LUZ**  
 ◆ 0,26 m ◆ 0,36 m ■ 0,26 m ▲ 1,3 kg ↻ 5W  
 ●

**GX116LW - ACHILLE**  
 ◆ 0,6 m ◆ 0,7 m ■ 3,6 kg ↻ 15W  
 ● SLOWGLOW ⚡ 1

**ITGL130W - LANTERNA**  
 ◆ 0,7 m ◆ 0,8 m ■ 0,4 m ▲ 2,9 kg ↻ 25W  
 ● ● STARS ⚡ 1

**TL347W - LANTERN**  
 ◆ 0,8 m ◆ 1 m ■ 2,8 kg ↻ 20W  
 ● ● STARS ⚡ 1



GX116LW + GP138L



ITGL130W



ITL101 + FL900E



# Cristal

La collection Cristal apporte un vent de fraîcheur sur votre décoration polaire.

De délicates arabesques et des lignes plus décoratives viennent réchauffer cet univers glacial.

De nouveaux flocons aux designs plus doux et aux teintes chaleureuses, mixant blanc pur et blanc chaud, composent cette gamme inspirée des peuples nomades du Grand Nord.

- POLAIRE
- MONTAGNES
- ATMOSPHÈRE GIVRÉE
- FLOCONS
- BLIZZARD
- ARCTIQUE

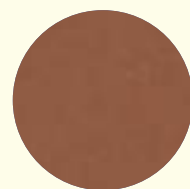
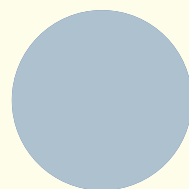

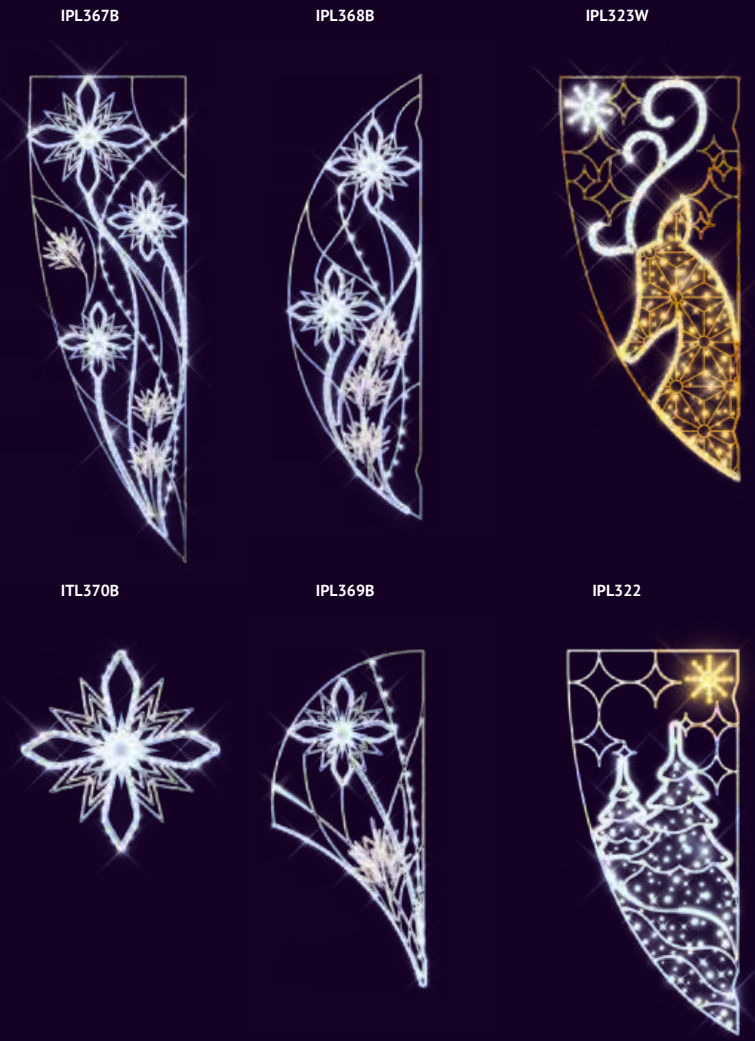

<b>IPL367B - EDELWEISS GRAND</b>
◆ 1 m ◆ 3 m ▣ 12 kg ↻ 83W
STARS 131
<b>NOUVEAUTÉ</b>

<b>IPL368B - EDELWEISS</b>
◆ 0,7 m ◆ 2,3 m ▣ 8 kg ↻ 50W
STARS 75
<b>NOUVEAUTÉ</b>

<b>IPL323W - JOEL</b>
◆ 0,9 m ◆ 2 m ▣ 5,6 kg ↻ 35W
FLASH 67
<b>NOUVEAUTÉ</b>

<b>ITL368B - EDELWEISS DOUBLE</b>
◆ 4,6 m ◆ 0,7 m ▣ 16 kg ↻ 100W
STARS 150
<b>NOUVEAUTÉ</b>

<b>ITL232W - LINE JF</b>
◆ 4 m ◆ 1 m ▣ 17 kg ↻ 120W
XLED-STARS 83
<b>NOUVEAUTÉ</b>

<b>ITL370B - EDELWEISS UNIT</b>
◆ 0,75 m ◆ 0,75 m ▣ 3 kg ↻ 15W
STARS 31
<b>NOUVEAUTÉ</b>

<b>IPL369B - EDELWEISS PETIT</b>
◆ 0,7 m ◆ 1,5 m ▣ 5 kg ↻ 32W
XLED-STARS 48
<b>NOUVEAUTÉ</b>

<b>IPL322 - WOODY</b>
◆ 0,9 m ◆ 2 m ▣ 5,4 kg ↻ 25W
XLED-SLOWFLASH-FLASH 52
<b>NOUVEAUTÉ</b>

<b>ITL371B - EDELWEISS CURVE</b>
◆ 5 m ◆ 1,2 m ▣ 20 kg ↻ 117W
STARS-FLASHY 190
<b>NOUVEAUTÉ</b>



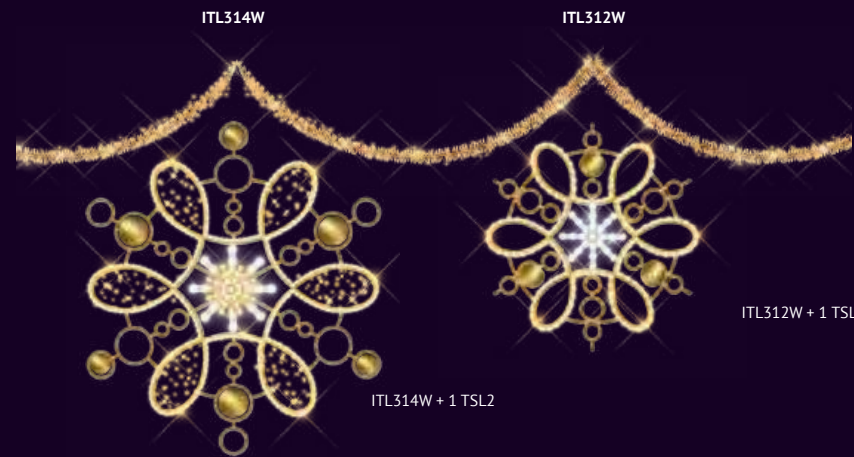
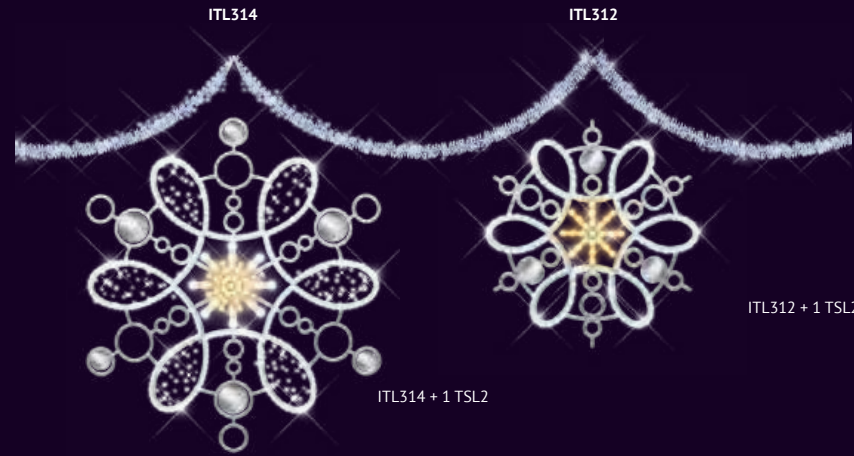
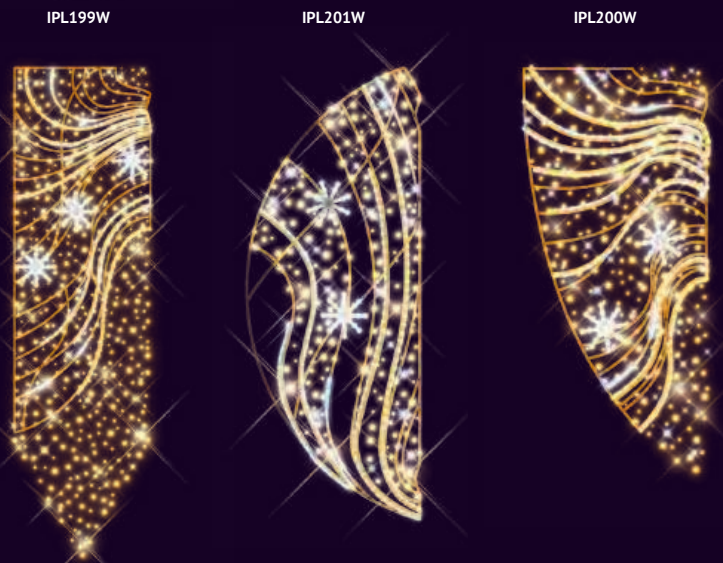
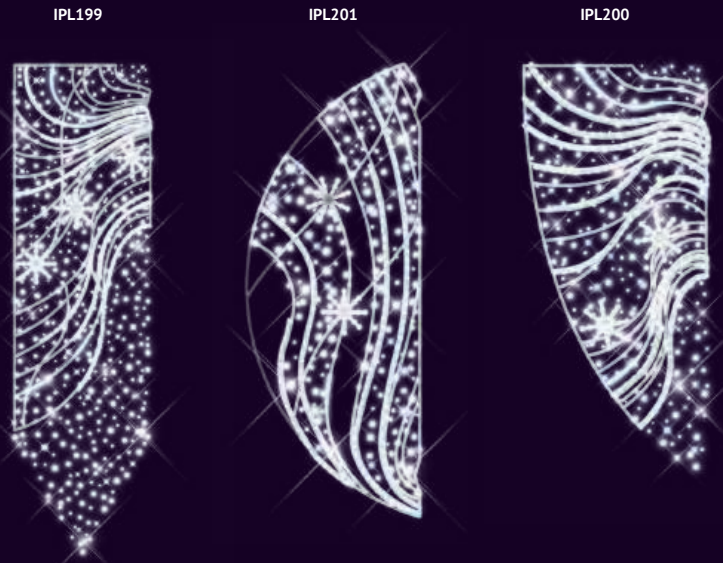

<b>IPL199 - LINE BANNER</b>
◀ 0,8 m ▶ 2,8 m ▣ 10,8 kg ↻ 60W
FLASH-XLED-STARS 83

<b>IPL201 - LINE GRAND</b>
◀ 0,9 m ▶ 2,3 m ▣ 8,5 kg ↻ 50W
FLASH-XLED-STARS 67

<b>IPL200 - LINE DRAPEAU</b>
◀ 0,9 m ▶ 2 m ▣ 8,5 kg ↻ 50W
FLASH-XLED-STARS 67

<b>ITL314 - WALLIS GRAND</b>
◀ 1,3 m ▶ 1,5 m ▣ 6,4 kg ↻ 35W
SLOWFLASH 57

<b>ITL312 - WALLIS</b>
◀ 0,75 m ▶ 0,8 m ▣ 2,7 kg ↻ 15W
STARS 32

<b>IPL199W - LINE BANNER</b>
◀ 0,8 m ▶ 2,8 m ▣ 10,8 kg ↻ 60W
FLASH-XLED-STARS 83

<b>IPL201W - LINE GRAND</b>
◀ 0,9 m ▶ 2,3 m ▣ 8,5 kg ↻ 50W
FLASH-XLED-STARS 67

<b>IPL200W - LINE DRAPEAU</b>
◀ 0,9 m ▶ 2 m ▣ 8,5 kg ↻ 50W
FLASH-XLED-STARS 67

<b>ITL314W - WALLIS GRAND</b>
◀ 1,3 m ▶ 1,5 m ▣ 6,4 kg ↻ 35W
SLOWFLASH 57

<b>ITL312W - WALLIS</b>
◀ 0,75 m ▶ 0,8 m ▣ 2,7 kg ↻ 15W
STARS 32



ITL101

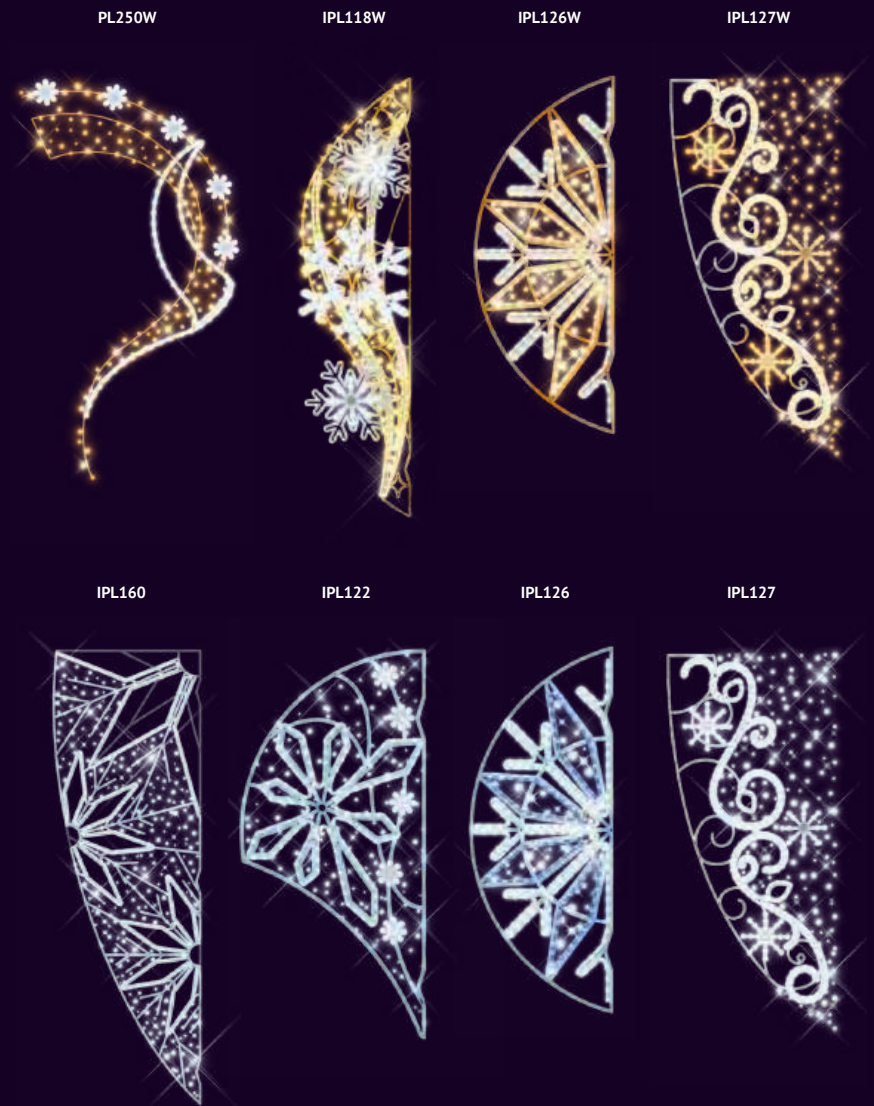

<b>PL250W - TIVANO</b> 0,92 m x 1,77 m x 4,6 kg 24W STARS-FLASH 1	<b>IPL118W - BLIZZARD</b> 0,7 m x 2,3 m x 10 kg 60W SLOWFLASH-STARS 100	<b>IPL126W - ASIA</b> 0,6 m x 1,5 m x 5,4 kg 40W SLOWFLASH 62	<b>IPL127W - MILO</b> 0,9 m x 2 m x 7,2 kg 50W STARS-FLASH 41	<b>ITL059W - JOYEUSES FETES VOLUTUS</b> 4,93 m x 1,22 m x 23,6 kg 155W FLASH-STARS 132	<b>ITL072W - ALYZE DOUBLE</b> 6 m x 1 m x 24,5 kg 120W STARS-SLOWFLASH 203
<b>IPL160 - VENTURO</b> 1 m x 3 m x 11 kg 65W FLASH 99	<b>IPL122 - ALTHAIR</b> 0,7 m x 1,5 m x 4,2 kg 30W STARS-SLOWFLASH 54	<b>IPL126 - ASIA</b> 0,6 m x 1,5 m x 5,4 kg 40W SLOWFLASH 62	<b>IPL127 - MILO</b> 0,9 m x 2 m x 7,2 kg 50W STARS-SLOWFLASH 41	<b>ITL127W - MILO ARC</b> 4 m x 1,2 m x 17,4 kg 110W STARS-FLASH 116	<b>ITL118W - GRAND BLIZZARD</b> 5 m x 1 m x 24 kg 135W STARS-SLOWFLASH 224



ITL101 + IPL336W + IPL332W



# stella

Qu'elle soit filante ou scintillante, l'étoile se décline sous toutes ses formes et dans toutes les couleurs pour le bonheur des grands et des petits venus admirer ce spectacle céleste.

L'étoile est également le symbole de la magie, et d'un coup de baguette, tous vos vœux se réalisent !

- ÉTOILE
- MAGIE
- CONSTELLATION
- SUPERNOVA
- ASTRE
- SOLAIRE

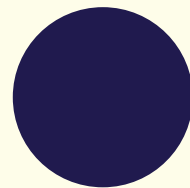
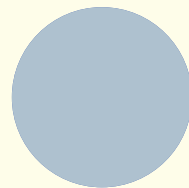

IPL352B



IPL351B



IPL350B



PIX05B



ITL353B



ITL354B

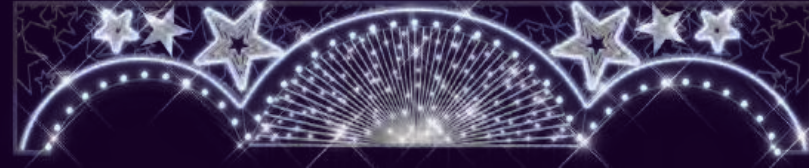

ITL355B

IPL352B - ORION CORNER			
◆ 1 m	◆ 1,5 m	▲ 5 kg	⚡ 20W
STARS-FLASHY		🔦 55	

**NOUVEAUTÉ**

IPL350B - ORION STAR			
◆ 0,95 m	◆ 2,3 m	▲ 9 kg	⚡ 52W
STARS-FLASHY		🔦 80	

**NOUVEAUTÉ**

IPL351B - ORION			
◆ 0,95 m	◆ 2,3 m	▲ 9 kg	⚡ 71W
STARS-FLASHY		🔦 64	

**NOUVEAUTÉ**

ITL353B - ORION UNIT			
◆ 0,8 m	◆ 0,75 m	▲ 3 kg	⚡ 16W
STARS		🔦 34	

**NOUVEAUTÉ**

PIX05B - XMAS PIX			
◆ 0,9 m	◆ 0,85 m	▲ 2 kg	⚡
		🔦	

**NOUVEAUTÉ**

ITL354B - ORION WELCOME			
◆ 5,4 m	◆ 1,3 m	▲ 21 kg	⚡ 158W
STARS-FLASHY		🔦 159	

**NOUVEAUTÉ**

ITL355B - ORION ARCADE			
◆ 4 m	◆ 0,8 m	▲ 18 kg	⚡ 86W
STARS-FLASHY		🔦 80	

**NOUVEAUTÉ**



ITL355B + IPL350B



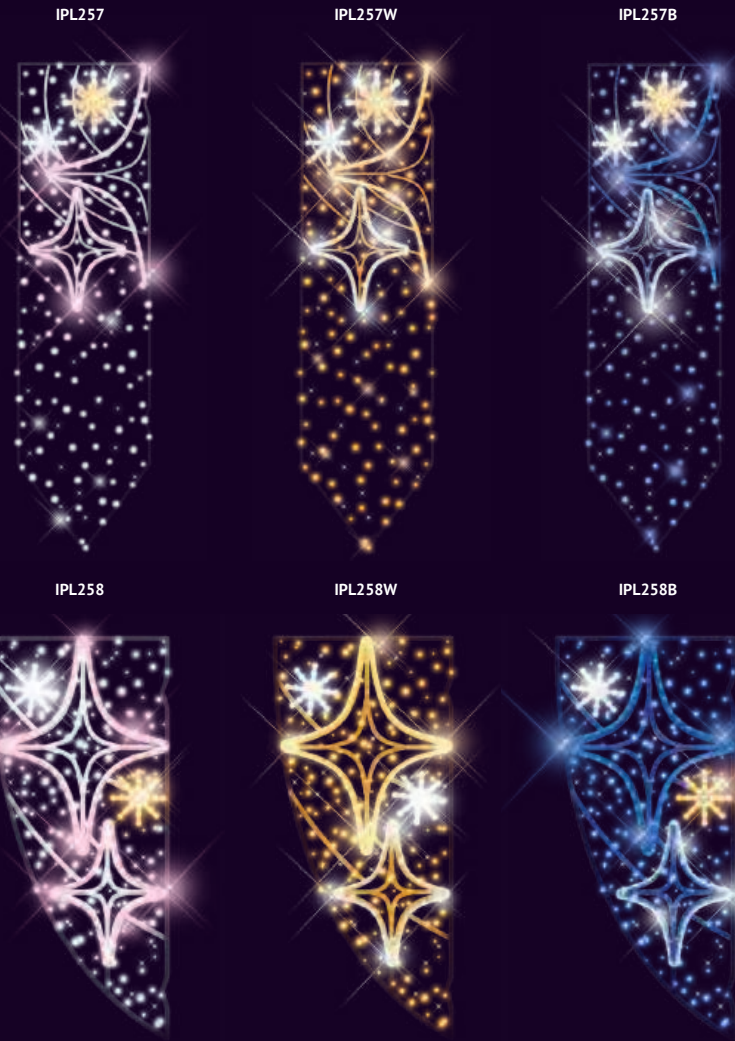

**IPL257 - ROMAN BANNER**  
 ◆ 0,8 m ◆ 2,8 m ▲ 7,6 kg ⚡ 30W  
 SLOWFLASH-STARS 43  
**SUR COMMANDE**

**IPL257W - ROMAN BANNER**  
 ◆ 0,8 m ◆ 2,8 m ▲ 7,6 kg ⚡ 30W  
 SLOWFLASH-STARS 43

**IPL257B - ROMAN BANNER**  
 ◆ 0,8 m ◆ 2,8 m ▲ 7,6 kg ⚡ 30W  
 SLOWFLASH-STARS 43

**IPL258 - ROMAN**  
 ◆ 0,9 m ◆ 2 m ▲ 6 kg ⚡ 30W  
 SLOWFLASH-STARS 48  
**SUR COMMANDE**

**IPL258W - ROMAN**  
 ◆ 0,9 m ◆ 2 m ▲ 6 kg ⚡ 30W  
 SLOWFLASH-STARS 48

**IPL258B - ROMAN**  
 ◆ 0,9 m ◆ 2 m ▲ 6 kg ⚡ 30W  
 SLOWFLASH-STARS 48



**ITL262 - ROMAN CURVE**  
 ◆ 4 m ◆ 1 m ▲ 14,5 kg ⚡ 65W  
 SLOWFLASH-STARS 101  
**SUR COMMANDE**

**ITL262B - ROMAN CURVE**  
 ◆ 4 m ◆ 1 m ▲ 14,5 kg ⚡ 65W  
 SLOWFLASH-STARS 101

**ITL262W - ROMAN CURVE**  
 ◆ 4 m ◆ 1 m ▲ 14,5 kg ⚡ 65W  
 SLOWFLASH-STARS 101

**ITL261 - ROMAN UNIT**  
 ◆ 0,86 m ◆ 1 m ▲ 2,9 kg ⚡ 20W  
 SLOWFLASH-STARS 18  
**SUR COMMANDE**

**ITL261W - ROMAN UNIT**  
 ◆ 0,86 m ◆ 1 m ▲ 2,9 kg ⚡ 20W  
 SLOWFLASH-STARS 18

**ITL261B - ROMAN UNIT**  
 ◆ 0,86 m ◆ 1 m ▲ 2,9 kg ⚡ 20W  
 SLOWFLASH-STARS 18



ITL315



IPL259



IPL259W



IPL260W



IPL191B



IPL191W



IPL191R

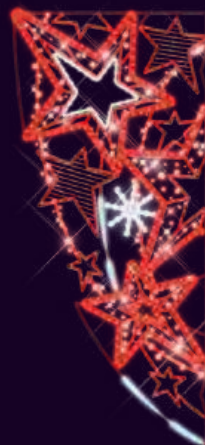

ITL227B



ITL227W



IPL259 - ROMAN PETIT			
◆ 0,6 m	◆ 1,2 m	■	▲ 2,7 kg ↙ 15W
●	●	●	● SLOWFLASH-STARS-XLED
			● 24

IPL259W - ROMAN PETIT			
◆ 0,6 m	◆ 1,2 m	■	▲ 2,7 kg ↙ 15W
■	●	●	● SLOWFLASH-XLED-STARS
			● 24

IPL260W - ROMAN ROLL			
◆ 1 m	◆ 1,3 m	■	▲ 3,6 kg ↙ 15W
■	●	●	● SLOWFLASH-STARS
			●

ITL227B - ASTRAL CHAIN			
◆ 4 m	◆ 1 m	■	▲ 15,5 kg ↙ 65W
■	●	●	● STARS-FLASH
			● 68

IPL191B - ASTRAL			
◆ 0,9 m	◆ 2 m	■	▲ 4,3 kg ↙ 60W
■	●	●	● SLOWFLASH-XLED-STARS
			● 79

IPL191W - ASTRAL			
◆ 0,9 m	◆ 2 m	■	▲ 4,3 kg ↙ 60W
■	●	●	● SLOWFLASH-XLED-STARS
			● 79

IPL191R - ASTRAL			
◆ 0,9 m	◆ 2 m	■	▲ 4,3 kg ↙ 60W
■	●	●	● XLED-FLASH-STARS
			● 79

ITL227W - ASTRAL CHAIN			
◆ 4 m	◆ 1 m	■	▲ 11,9 kg ↙ 65W
■	●	●	● STARS-FLASH
			● 68

IPL191R



IPL190B      IPL190W      IPL190R

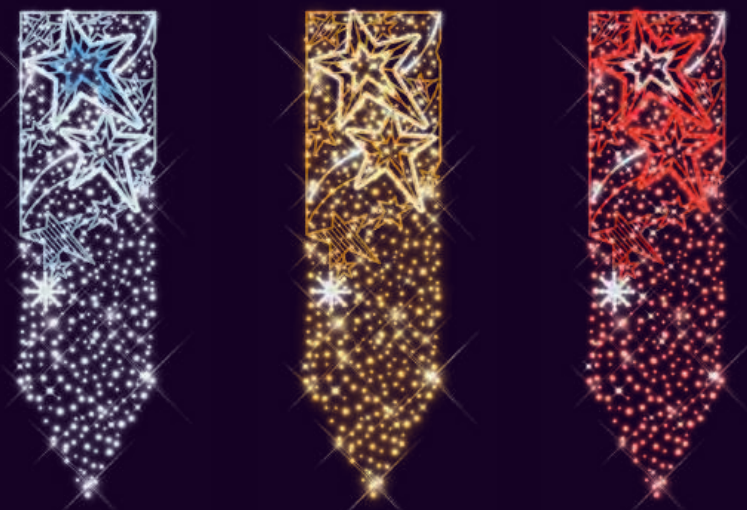

IPL189B      IPL189W      IPL189R

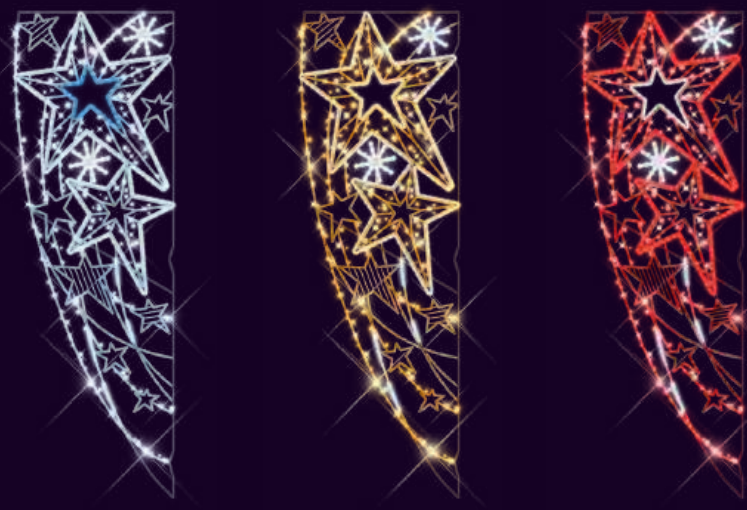

ITL191B



ITL191W

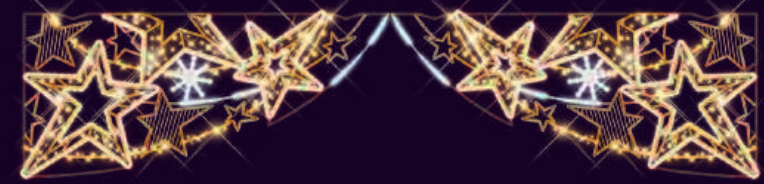

**IPL190B - ASTRAL BANNER**  
 ◆ 0,8 m ◆ 2,8 m ▣ 10,1 kg ⚡ 55W  
 ■ XLED-STARS-SLOWFLASH 167  
**SUR COMMANDE**

**IPL190W - ASTRAL BANNER**  
 ◆ 0,8 m ◆ 2,8 m ▣ 10,1 kg ⚡ 55W  
 ■ FLASH-XLED-STARS 167  
**SUR COMMANDE**

**IPL190R - ASTRAL BANNER**  
 ◆ 0,8 m ◆ 2,8 m ▣ 10,1 kg ⚡ 55W  
 ■ XLED-STARS-SLOWFLASH 167  
**SUR COMMANDE**

**ITL191B - ASTRAL TRAVERSE**  
 ◆ 4 m ◆ 0,9 m ▣ 20 kg ⚡ 120W  
 ■ STARS-XLED-SLOWFLASH 167  
**SUR COMMANDE**

**IPL189B - ASTRAL DRAPEAU**  
 ◆ 1 m ◆ 3 m ▣ 13,5 kg ⚡ 65W  
 ■ XLED-STARS-SLOWFLASH 128  
**SUR COMMANDE**

**IPL189W - ASTRAL DRAPEAU**  
 ◆ 1 m ◆ 3 m ▣ 13,5 kg ⚡ 65W  
 ■ XLED-STARS-SLOWFLASH 128  
**SUR COMMANDE**

**IPL189R - ASTRAL DRAPEAU**  
 ◆ 1 m ◆ 3 m ▣ 13,5 kg ⚡ 65W  
 ■ XLED-STARS-SLOWFLASH 128  
**SUR COMMANDE**

**ITL191W - ASTRAL TRAVERSE**  
 ◆ 4 m ◆ 0,9 m ▣ 20 kg ⚡ 120W  
 ■ STARS-XLED-SLOWFLASH 167  
**SUR COMMANDE**



IPL190R





ITGL112



ITL020W



G-STAR+



ITGL112W



ITL115W



G-STARW+



<b>ITGL112 - STAR 5</b>					
◆ 0,8 m	◆ 0,8 m	■ 0,18 m	▲ 1,5 kg	⚡ 10W	
●	●				⏴

<b>ITGL112W - STAR 5</b>					
◆ 0,8 m	◆ 0,8 m	■ 0,18 m	▲ 1,5 kg	⚡ 10W	
●	●				⏴

<b>ITL020W - GIVRE</b>					
◆ 0,85 m	◆ 0,97 m	■	▲ 4,5 kg	⚡ 40W	
●	●	●			⏴

<b>ITL115W - LILLY</b>					
◆ 0,42 m	◆ 0,48 m	■	▲ 4 kg	⚡ 16W	
●	●	●			⏴

<b>G-STAR+ - STAR</b>					
◆ 0,6 m	◆ 0,6 m	■ 0,6 m	▲ 2,3 kg	⚡ 12W	
●					⏴

<b>G-STARW+ - STAR</b>					
◆ 0,6 m	◆ 0,6 m	■ 0,6 m	▲ 2,3 kg	⚡ 12W	
●					⏴



ITGL112 + ITGL112W





# GAMME DUO COLORS®

2 produits en 1

D'une année à l'autre, passez votre décor de blanc chaud à blanc pur selon vos envies !

Votre décor peut être **soit blanc chaud, soit blanc pur**. En inversant la connectique, obtenez soit un décor blanc pur/flash blanc pur soit un décor blanc chaud/flash blanc chaud.

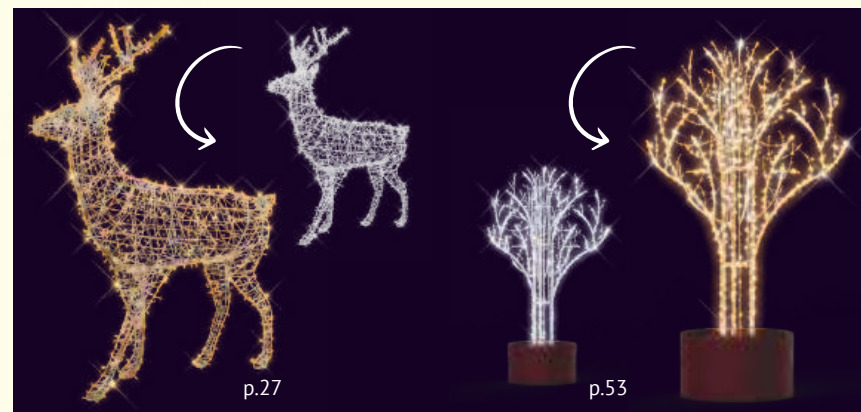

<b>GX118DC - DUO COMETE</b>	
◆ 2,18 m ◆ 2,6 m	■ 1,2 m ▲ 27,4 kg ⚡ 35W
● FLASH	ⓘ

<b>GX266DC - MINI MAGIC</b>	
◆ 1,6 m ◆ 2,5 m	■ 1,6 m ▲ 28,5 kg ⚡ 90W
● XLED	ⓘ

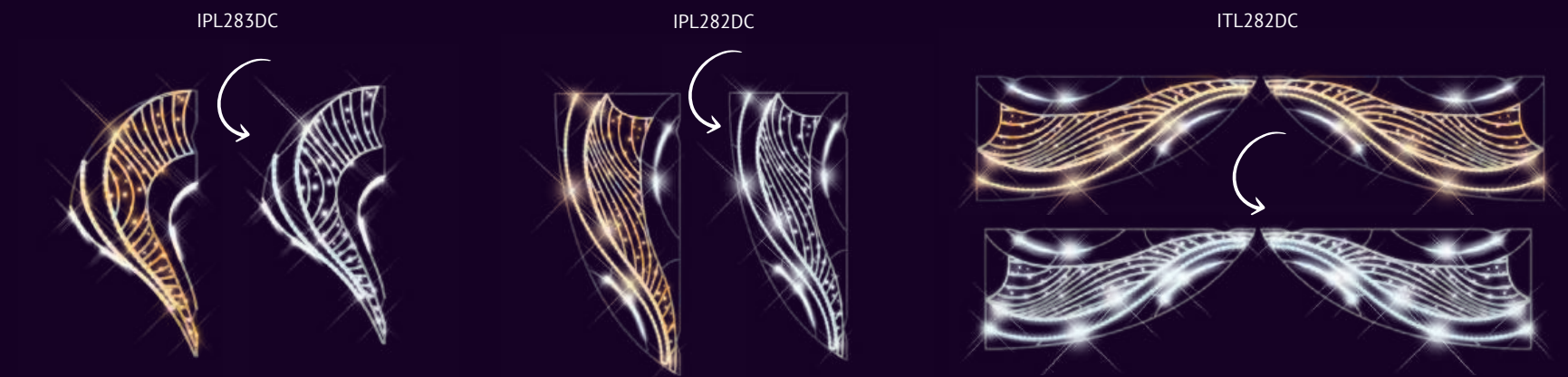

<b>ITL288DC - DUO FLAKE</b>	
◆ 1 m ◆ 1 m	■ ▲ 4,2 kg ⚡ 25W
● FLASH	ⓘ 65

<b>IPL285DC - DUO PETIT</b>	
◆ 0,6 m ◆ 1,5 m	■ ▲ 3,5 kg ⚡ 25W
● FLASH-XLED	ⓘ 38

<b>IPL284DC - DUO GRANDE</b>	
◆ 1 m ◆ 3 m	■ ▲ 9 kg ⚡ 35W
● FLASH	ⓘ 103

<b>IPL286DC - DUO</b>	
◆ 0,52 m ◆ 2,1 m	■ ▲ 4,2 kg ⚡ 15W
● FLASH-STARS	ⓘ 37

<b>IPL283DC - DUO LINE</b>	
◆ 0,7 m ◆ 1,5 m	■ ▲ 3,3 kg ⚡ 20W
● FLASH-XLED	ⓘ 38

<b>ITL282DC - DUO DOUBLE</b>	
◆ 4 m ◆ 0,9 m	■ ▲ 12,6 kg ⚡ 50W
● XLED-FLASH	ⓘ 140

<b>IPL282DC - DUO LINE GRAND</b>	
◆ 0,9 m ◆ 2 m	■ ▲ 6,2 kg ⚡ 25W
● STARS-SLOWFLASH	ⓘ 70





# GAMME SOLAIRE

*des décors variés et adaptables  
fonctionnant à l'énergie solaire*

Grâce à nos batteries rechargeables à l'énergie solaire, conciliez illuminations et sobriété énergétique.

Une fois votre décor installé, placez le boîtier solaire correctement orienté (face au soleil), programmez vos heures d'allumage et d'extinction et profitez pleinement de vos décors illuminés.

Détails techniques :

- 8 à 10h de recharge avec un ensoleillement optimal pour 7h d'allumage.
- Programmation possible des illuminations pour 5, 6 ou 7h.

## PIXSOL2

20W puissance du panneau  
7,2W puissance restituée

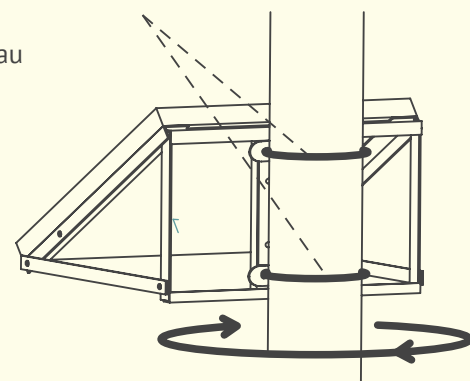

Lors de l'installation, orientez selon la meilleure exposition au soleil durant la journée. Ces décors sont équipés uniquement de lucioles LED 24V.

100% autonome



PIXSOL2 (p.275)

+

IPS289W



IPS280W

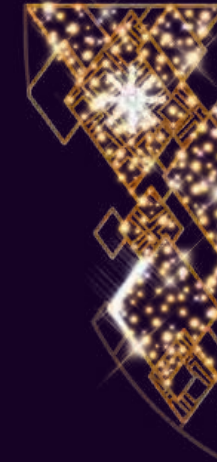

IPS280

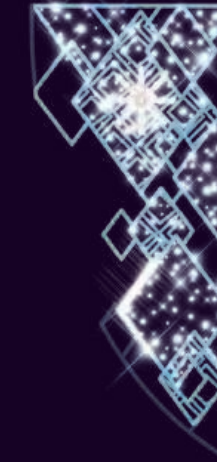

IPS290



IPS264W

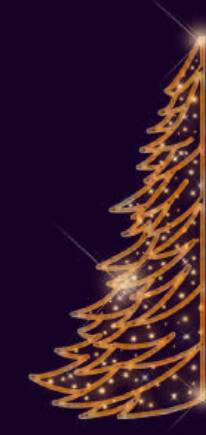

IPS281W

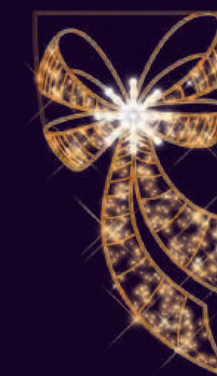

IPS289W - STARS S.				
◆ 0,6 m	◆ 1,2 m	■	▲ 2,5 kg	↺ 5W
●	●	●	●	●
FLASH-STARS				⚡ 30

IPS290 - RIBBON S.				
◆ 0,43 m	◆ 1,8 m	■	▲ 3,4 kg	↺ 10W
●	●	●	●	●
FLASH-XLED				⚡ 32

IPS280W - QUADRILLE S.				
◆ 0,9 m	◆ 2 m	■	▲ 6 kg	↺ 10W
●	●	●	●	●
FLASH-XLED-STARS				⚡ 57

IPS264W - BLIZZY S.				
◆ 0,5 m	◆ 1,2 m	■	▲ 2 kg	↺ 5W
●	●	●	●	●
FLASH-STARS				⚡ 28

IPS280 - QUADRILLE S.				
◆ 0,9 m	◆ 2 m	■	▲ 6 kg	↺ 10W
●	●	●	●	●
FLASH-XLED-STARS				⚡ 57

IPS281W - RIBBON S.				
◆ 0,6 m	◆ 1,2 m	■	▲ 2,5 kg	↺ 5W
●	●	●	●	●
FLASH-XLED				⚡ 28



# PLAY MAGIC

*Joue en réalité augmentée !*

Se prendre en photo avec le Père Noël ou jouer avec Charlie la licorne, nos applications de réalité augmentée intègrent des personnages virtuels qui se mêlent à la réalité et suscitent rires et émerveillement.

Enfants et adultes se prennent au jeu avec facilité en quelques clics sur leur smartphone pour vivre une expérience inoubliable qui transforme la réalité en spectacle unique.

## Comment ça fonctionne

**Pour le public, le principe est très simple :** lorsque les utilisateurs s'approchent du Totem Play Magic, l'application préalablement téléchargée sur leur téléphone, se déverrouille automatiquement leur donnant accès aux jeux.

Ils peuvent par la suite partager leur expérience sur leurs propres réseaux sociaux. L'application est mise à disposition du public avec votre identité visuelle et un lien vers votre site internet ou vos réseaux sociaux.

## Pour la ville :

L'application de jeux vous est proposée sous forme d'abonnement valable sur la période des illuminations, avec mise à jour des jeux chaque année.

Hormis cela, il vous suffit d'installer le Totem à proximité des illuminations.

Aucun besoin de raccordement, ce drapeau est une façon d'indiquer au public qu'il peut profiter à cet endroit d'un jeu gratuit sur son téléphone.

Le succès de cette application dépend également de votre propre communication via l'affichage urbain dans la ville et sur vos réseaux sociaux.

Nous pouvons vous accompagner dans la mise en place de votre communication (Réf. ARCOM ci-dessous).

Référence	Description
AR001	Pack Réalité Augmentée 3 jeux (au choix parmi les 7 existants) + 1 Totem
AR002	Pack Réalité Augmentée 5 jeux (au choix parmi les 7 existants) + 1 Totem
ARTOT02	1 Totem supplémentaire
ARCOM	Pack Communication pour Réalité Augmentée (réalisation hors impression d'une affiche, une bannière Web, une image format smartphone)

### Jeux disponibles :

XX XXX001  
XX XXX001-XX  
XX XXX001-XX



230 cm

50 cm

GX103L-A - BILLY ANIME	
◆ 2,9 m	◆ 2,7 m
■ 1,35 m	▲ 78,5 kg
⚡ 121W	
● INTERACTIVITE-FLASH	ⓘ

GX103L - BILLY	
◆ 2,9 m	◆ 2,7 m
■ 1,35 m	▲ 65,5 kg
⚡ 81W	
●	ⓘ

GX146L - MARLEY	
◆ 2,6 m	◆ 2,3 m
■ 0,7 m	▲ 46,5 kg
⚡ 20W	
● FLASH	ⓘ

GX200L - LULU	
◆ 1,41 m	◆ 1,6 m
■ 0,67 m	▲ 20,5 kg
⚡ 15W	
● FLASH	ⓘ





## LETTREGE 2D & 3D

*démarquez-vous et affirmez haut et fort votre identité avec nos lettres XXL !*

À disposer à votre guise sur vos ronds-points, devant votre mairie ou devant tout autre monument emblématique de votre commune.

Nous vous proposons plusieurs options de volume, taille, couleur et platine de lestage. Nos lettres 2D sont proposées en Recyprint or et blanc, fabriqué à base de bouteilles en plastique recyclé et lui-même recyclable. Elles sont proposées en 1,40m ou 2m de haut. Le châssis en aluminium recyclé est léger, discret, de quoi accueillir votre lestage.

Nous vous proposons des lettres 3D en volume, avec profondeur. Elles sont recouvertes de Flexiprint, notre nouveau matériau souple, fabriqué à base de plastique recyclé, et recyclable. Les faces avant et arrière sont blanches et la tranche est couleur or.

Deux tailles vous sont proposées : 1,80m avec 60cm de profondeur et 1,40m avec 40cm de profondeur.

Ces lettres 3D sont également disponibles avec une platine laquée noire, faisant office de lestage. Un lettrage clé en main, prêt à poser.

Tous nos lettrages sont équipés de spots blanc chaud. Ainsi votre nom s'illuminera la nuit tombée.



MATÉRIAUX ÉCORESPONSABLES



CHÂSSIS NOIR LAQUÉ DISCRET



SPOT

## LETTRES 2D - BLANC

2D LETTERS WHITE	◆	◆	■	▲	□	●	
	1,4 m			15,5 kg	LETTREMB		
2D LETTERS XL-WHITE	◆	◆	■	▲	□	●	
	2 m			18,5 kg	LETTREGMB		

## LETTRES 2D - OR

2D LETTERS GOLD	◆	◆	■	▲	□	●	
	1,4 m			15,5 kg	LETTREMO		
2D LETTERS XL-GOLD	◆	◆	■	▲	□	●	
	2 m			18,5 kg	LETTREGMO		

## LETTRES 3D - SANS PLATINE

ITL314W - WALLIS GRAND	◆	◆	■	▲	□	●	130
3D LETTERS XL	◆	◆	■	▲	□	●	
	1,8 m	1,9 m	0,6 m	25 kg	LET3DGM		

## LETTRES 3D - AVEC PLATINE

3D LETTERS-BASE	◆	◆	■	▲	□	●	
	1,4 m	1,5 m	0,4 m	97 kg	LET3DPM-P		
3D LETTERS XL-BASE	◆	◆	■	▲	□	●	
	1,8 m	1,9 m	0,6 m	119 kg	LET3DGM-P		

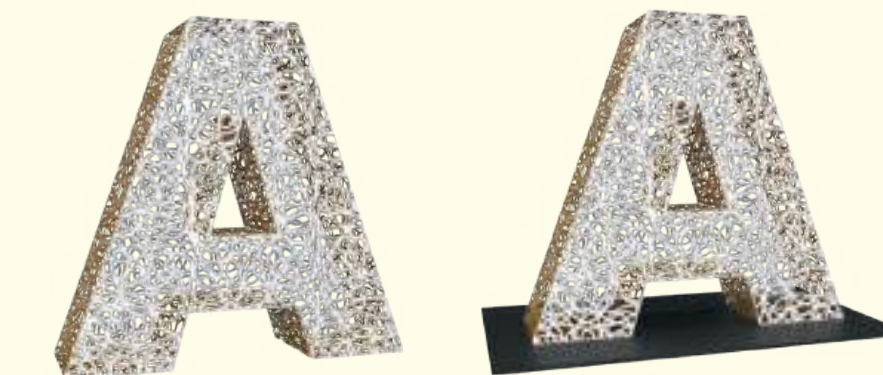



## HABILLAGES & BARRIÈRES

*décors 2D au sol*

*Habillez votre mobilier urbain avec des décorations éco-responsables et colorées !*

Thème marin, floral ou papillon, personnalisez l'habillage de vos barrières de ville ou de vos jardinières.

Vous pouvez choisir la couleur de fond de l'habillage mais aussi le motif qui sera apposé par-dessus, le tout sera fabriqué sur mesure en Bioprint, notre matériaux biodégradable et recyclable.

Projet sur mesure, nous contacter.



## CORSETS D'ARBRE

*décors 3D au sol*

*Habillez les troncs de vos arbres !*

**Nos corsets d'arbre décoreront et illumineront vos arbres tout en les protégeant et en leur assurant un maintien optimal.**

Déclinables en vesion lumineuse ou non lumineuse et en une multitude de couleur, les combinaisons sont grandes pour égayer vos zones urbaines ou vos espaces verts avec style et créativité.

Projet sur mesure, nous contacter.

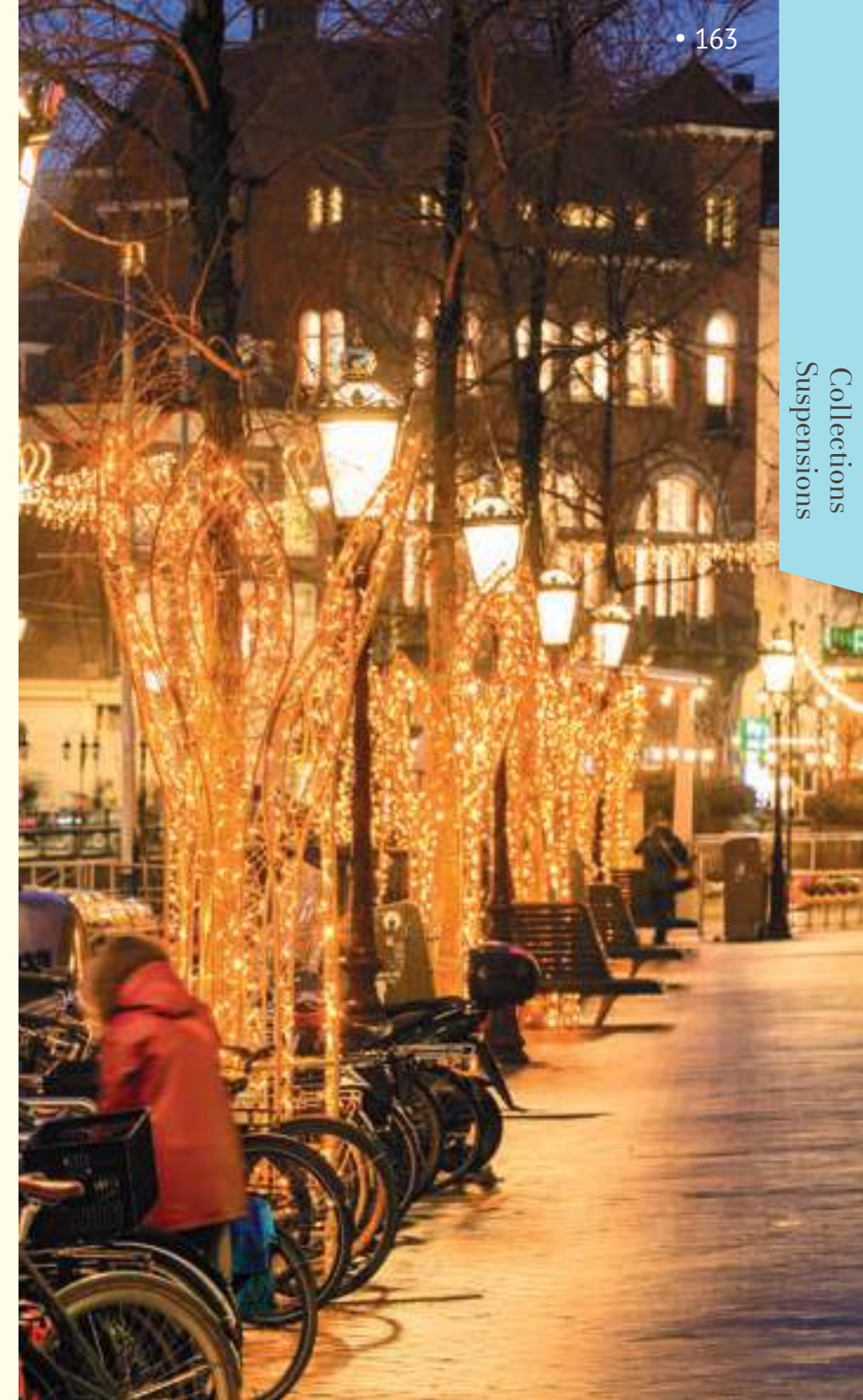



# GUIRLANDES

*& rideaux lumineux*

GAMME GUIRLANDE FRANÇAISE	168 – 169
GAMME MULTICOLORE RGBWW / RGB	170 – 173
GAMME DES GUIRLANDES	174 – 197
GAMME DES RIDEAUX	198 – 217
GAMME DES STALACTITES	218 – 231
GAMME DES PLAFONDS ET TRESSSES	232 – 245
GAMME DES SUSPENSIONS ET DÉCO	246 – 266
GAMME DES PROJECTEURS	267 – 270

# SOMMAIRE



## Légendes

◆ Hauteur	☑ Usage intérieur/extérieur
◀ Longueur	□ PVC Nature du câble
▀ Profondeur	☂ IP24 Indice de protection (étanchéité)
↔ Tension	🔌 incl. Cordon d'alimentation fourni
▮ Nbr de descentes	🔨 IK08 Indice de résistance aux chocs
🔌 Connectable	☠ 230V Gamme exclusive Octoplus by blachere® 230V
☀ Couleur de flash	☠ 24V Gamme exclusive Octoplus by blachere® 24V
● Couleur de LED	☠ 12V Gamme exclusive Octoplus Tech 12V
■ Couleur de print	
N Nouveauté	

# LES LEDS

## Blachere

Les différents types de LED Blachere® :

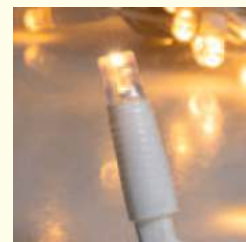

**LED +**  
Une innovation exclusive 100% Blachere®

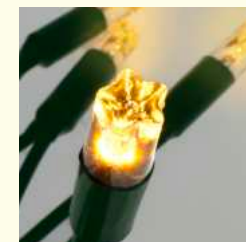

**LA LED DE LA GUIRLANDE FRANÇAISE**  
Une forme en étoile unique et identifiable.



**LED RGBWW/RGB**  
Une capsule spéciale pour une meilleure diffusion des couleurs.

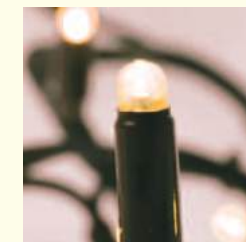

**LED Classique**  
Une LED encapsulée, robuste et stable, avec cône inversé intérieur.



**LED SMD**  
Composant électrique par excellence, fabrication par machine automatique.



### LED + :

En abordant l'innovation par l'usage, notre département R&D a mis au point la toute nouvelle Led+ en version fixe et version slowflash pour dynamiser vos projets! Fruit d'une longue collaboration avec Nichia®, leader mondial de la Led, nous vous proposons en exclusivité une nouvelle gamme :

**+ lumineuse, + robuste, + longue durée de vie, + homogène en termes de couleur**

Les nouvelles caractéristiques techniques de la Led+ sont :

- > **Design optimisé et déposé** pour favoriser l'efficacité lumineuse de nos solutions (principe conique inversé).
- > **Dissipation thermique maximisée** pour un accroissement de la durée de vie.
- > **Dépôt de phosphore uniforme** pour un rendu lumineux uniforme.
- > **Garantie 2 ans.**
- > **Indice de protection optimal : IP66/IP69.**
- > **Connectique Octoplus 230V by Blachere IP67.**
- > **Performance énergétique optimisée : réduction de -15% de la consommation.**

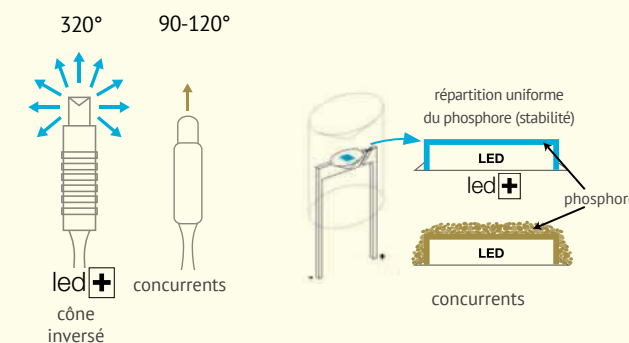

# LA GUIRLANDE FRANÇAISE

by Blachere Illumination®



Dix ans après avoir révolutionné notre industrie avec l'impression 3D grand format, nous relevons un nouveau défi : fabriquer en France, une guirlande compétitive et de haute qualité.

Nous sommes fiers de vous présenter La Guirlande française by Blachere Illumination®, conçue et fabriquée dans nos ateliers en Provence.

La Guirlande française by Blachère Illumination® est l'aboutissement de plusieurs années de Recherche et Développement et d'investissements,

associés à un savoir-faire unique développé et entretenu sur le territoire français depuis plus d'un demi-siècle, et qui permet à l'entreprise d'être depuis plusieurs années détentrice du Label EPV Entreprise du Patrimoine Vivant.

Le lancement de notre guirlande française incarne notre engagement sans cesse renouvelé à innover de manière responsable, en conjuguant maîtrise industrielle, créativité et exigence énergétique, au service de la magie de Noël et des besoins concrets des collectivités.



## SAVOIR-FAIRE FRANÇAIS

Conçue, fabriquée et conditionnée dans nos ateliers à Apt, nous favorisons le savoir-faire local.

## ÉCONOMIE LOCALE

En choisissant notre guirlande française vous contribuez au maintien de l'emploi en Provence. Encourager la production sur le territoire permet la valorisation de notre autonomie industrielle.

## CIRCUIT COURT

Toutes les étapes de production et conditionnement se font au sein de notre entreprise ce qui réduit nos transports internationaux.



# LA GUIRLANDE FRANÇAISE

by Blachere Illumination®



## VERSION N°1

◀	LED	⚡	🔌	□
8 m	80 ●	3	x	F080W-B
Câble d'alimentation redressée pour une F080W-B seulement				FY09-B
<b>Option montage Guirlande Française en rideau lumineux :</b>				
Collecteur 15 descentes pour création d'un rideau de guirlandes françaises				FY025-B
Câble d'alimentation 230V Octoplus				FY08-B+
Pont redresseur 1A/230V Octoplus				FY041-AB+

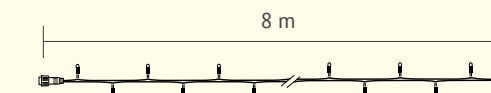

## VERSION N°2 (RABOUTAGE)

◀	LED	⚡	🔌	■	□
16 m	160 ●	3	6	F160	F160-B
16 m	160 ●	3	6	F160W	F160W-B

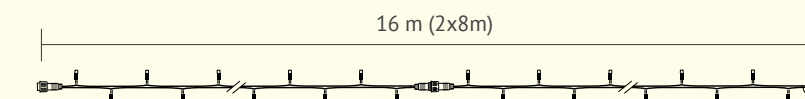

◀	DÉSIGNATION	⚡	■	□
1,50 m	câble d'alimentation		FY08+	FY08-B+
0,30 m	pont redresseur	690W max	FY043A+	FY043A-B+
0,20 m	pont redresseur	230W max	FY041A+	FY041A-B+

## PLUS PRODUIT

### INNOVATION BLACHERE ILLUMINATION

La Guirlande Française est conçue, fabriquée et conditionnée dans nos ateliers à Apt. Composée de LED basse consommation comme toutes nos guirlandes, elle ne consomme que 3W pour 80 leds. Cela fait d'elle la guirlande la moins énergivore de la gamme. La Guirlande Française by Blachère Illumination® est une innovation robuste, prévue pour un usage extérieur et professionnel uniquement. Possibilité de configuration de la guirlande en rideaux pour arbre grâce à sa compatibilité de raccordement sur système Octoplus by Blachere.

# GUIRLANDE iLED Color Tech by Blachere®

RGBWW - multicolore



Une technologie RGBWW réinventée totalement !

Notre département Innovations a développé depuis 2 ans une nouvelle LED RGBWW, la plus lumineuse du marché, pilotable librement pixel par pixel, au moyen d'une combinaison logiciel / animations « open command » (compatible DMX).

Quatre LEDs HQ dans une même capsule pour un rendu unique avec un blanc chaud 2300/2500K.

D'une incroyable luminosité, et d'une gamme de teintes uniques, notre guirlande iLED ColorTech RGBWW ouvre une multitude de possibilités de décorations lumineuses (configuration guirlande ou configuration rideau, pour arbres et façades).

Cette technologie nécessite une étude personnalisée et adaptée à votre projet.

Demandez une étude !

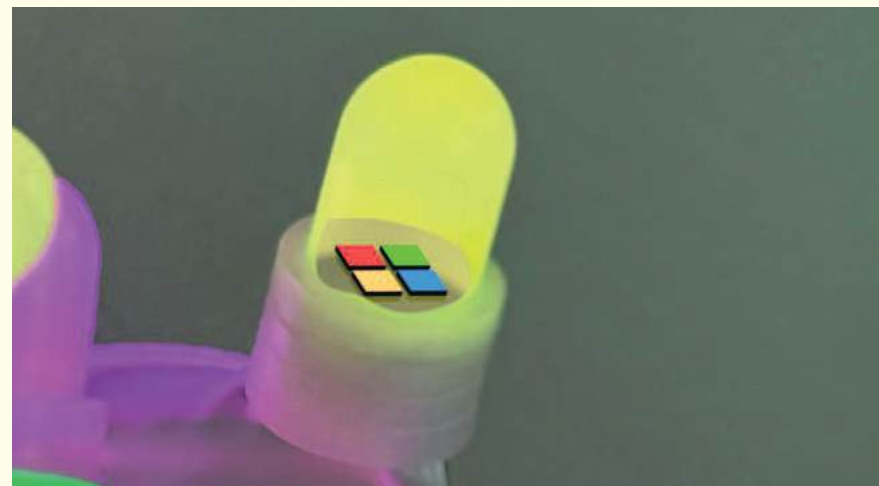

## CONFIGURATION ARBRES EN COUPE DE CHAMPAGNE

Transformez une avenue ou une place en un spectacle unique, multicolore et animé. En équipant vos arbres de iLED ColorTech RGBWW, vous devenez le chef d'orchestre de ce spectacle et créez vous-même les animations de votre choix, selon votre propre calendrier (par heure, journalier, hebdomadaire ou mensuels par exemple).

## CONFIGURATION CHAPITEAU

Créez un chapiteau multicolore et animé au-dessus d'une place ou d'un giratoire. Une installation aérienne créant ainsi un ciel étoilé magique, pilotable à souhait.

## CONFIGURATION EN PLAFOND DE RUE

Transformez votre avenue principale en un lieu unique de rassemblement et dynamisez votre centre-ville en créant un show lumineux multicolore.

Les infinies possibilités d'animations vous permettront de créer un spectacle (toutes les ½ heures par exemple) et d'attirer une foule friande d'événements lumières ! Un bon moyen d'accroître votre économie locale pendant les fêtes...

## CONFIGURATION EN FAÇADE

Pourquoi ne pas créer votre propre écran lumineux géant sur la façade de votre mairie ? Et attirer chaque soir une foule de spectateurs venus pour profiter du show lumineux, spécialement conçu pour l'occasion autour de votre marché de Noël ou des animations de votre ville ?



Découvrez en vidéo :





# GUIRLANDE iLED Color Tech by Blachere®

## RGBWW - multicolore



+LEDs 4 couleurs

### RGBWW

	RGBWW	↔	⌂	■	□
13 m		32	x	FT-ST128	FT-ST128B
2 x 6,5 m		32	x	FT-ST64	

### ACCESSOIRES NÉCESSAIRES POUR CES RÉFÉRENCES

DÉSIGNATIONS	↔	□
amplificateur / transformateur 12V/50W	50W	FT-TRAS50
animateur / transformateur 12V/50W	50W	FT-TRC50

### PLUS PRODUIT

#### INNOVATION iLED Color Tech by Blachere®

- Produit développé en exclusivité pour les Champs-Élysées, disponible pour tous nos clients. Recréez la plus belle avenue du monde dans votre commune !
- Nouvelle forme de LED
- Plus lumineuse (10 lumens/pixel en mode blanc chaud)

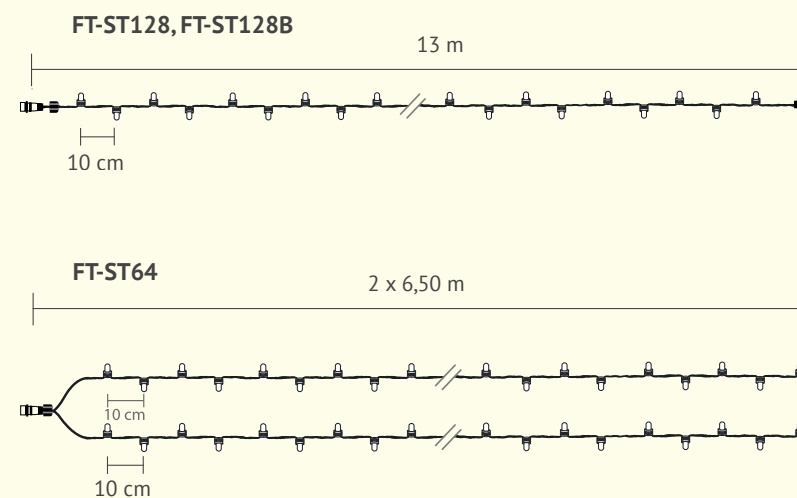
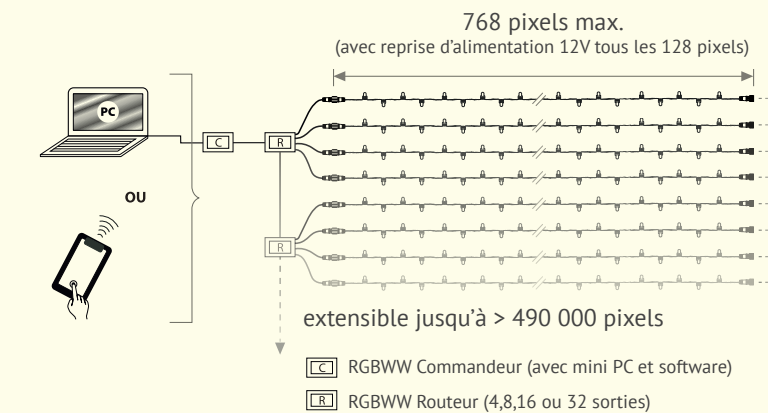

- Coloris et teintes uniques (blanc chaud 2300 / 2500K)
- Jusqu'à 6 guirlandes bout à bout (768 pixels linéaires - 78 ml) > 490 000 pixels
- Software ouvert compatible DMX, professionnel et intelligent (multilingue) + adressage libre
- Vitesse de rafraîchissement vidéo : 30 fps
- Robustesse renforcée avec un câble nylon



# GUIRLANDE MULTICOLORE RGB PILOTABLE

RGB - multicolore



Puces LEDs 3 couleurs

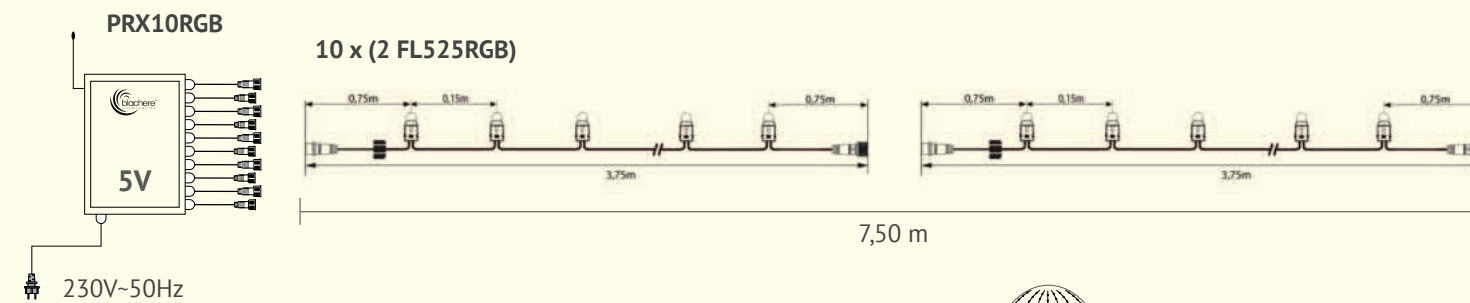

## LED RGB

◀	RGB	⚡		📶	■
3,75 m		7,5	2	FL525RGB	

## COFFRET CAMÉLÉON

tension d'entrée	tension de sortie	Nb de pixels max	P (W)	Nb de sorties	Ref
230V	5V	10 x 50 = 500	150	10	PRX10RGB

## PLUS PRODUIT

Triple LED RGB pour oser la couleur et l'animation de vos arbres, au mois, à la semaine ou pour un évènement particulier tout au long de l'année. Pour un arbre de 8 à 10 m : 20 brins FL525RGB pour 10 radians de 7,50m (2x3,75) + un boîtier PRX10RGB + l'application Caméléon sur votre smartphone. Un spectre de couleur maximal grâce à la technologie LED RGB. Communication via Bluetooth 5 entre coffrets, communication via wifi entre téléphone et coffrets.

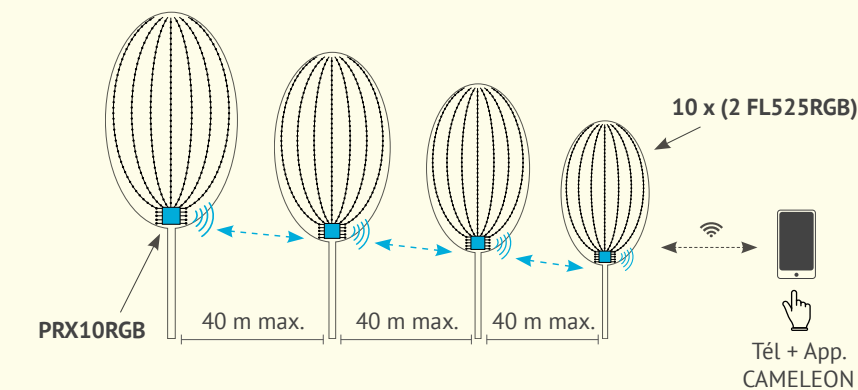

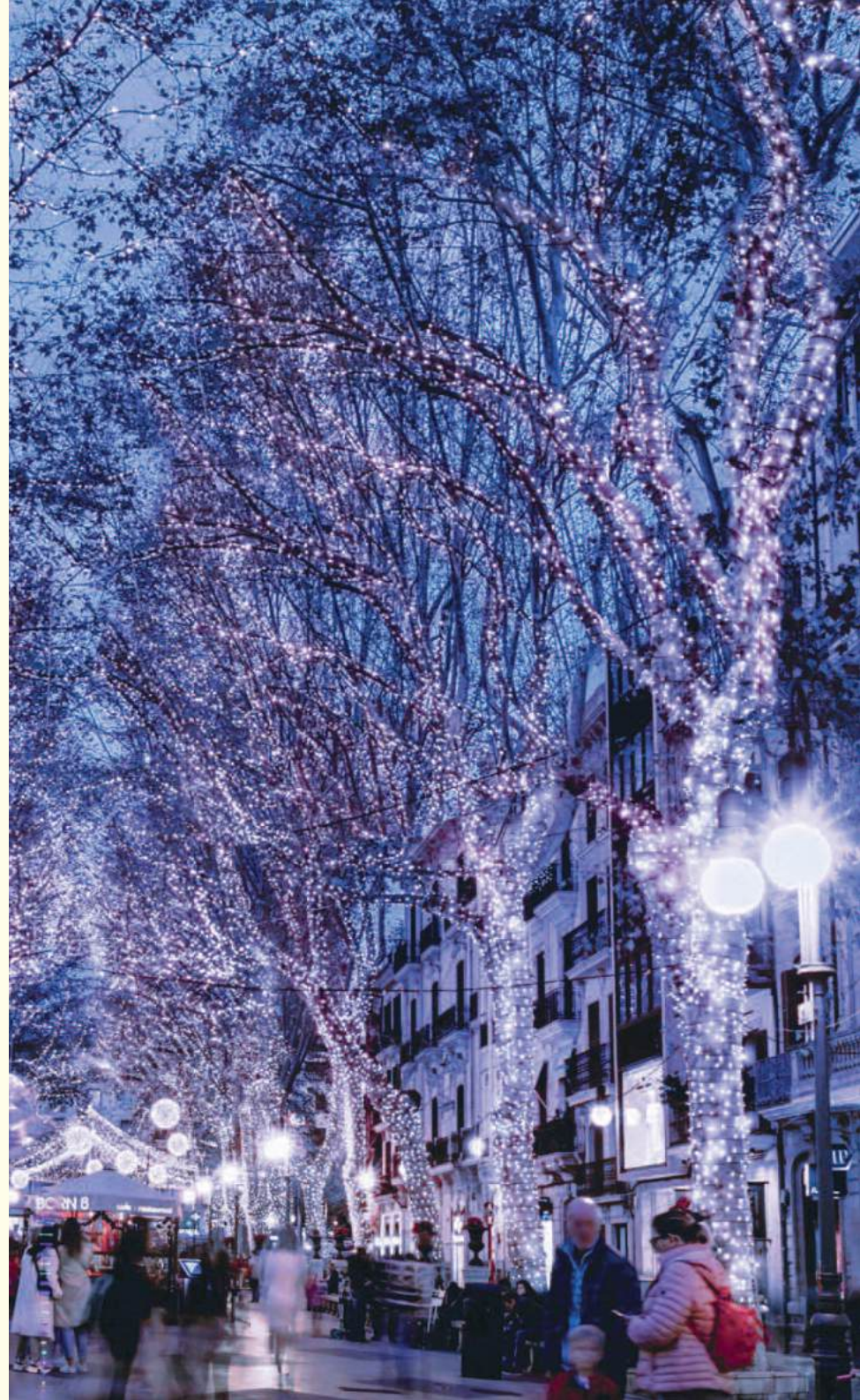

# GUIRLANDE SPARKLIGHT DUO COLORS®

*flashes*



Blanc pur



Blanc chaud

## FIXE + FLASHS

◀	LED	FLASH	⚡	230V	■
20 m	128	32	11,5	5	530WWF

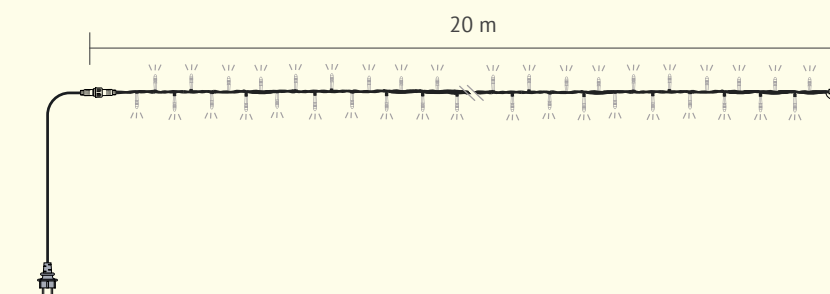

## PLUS PRODUIT

**2 produits en 1 !**

Votre guirlande peut être soit blanc chaud, soit blanc pur. En inversant la connectique, obtenez du blanc pur/flash blanc pur ou du blanc chaud/flash blanc chaud. Voir la Collection de décors DUO COLORS®.



# GUIRLANDES SPARKLIGHT® LED+

*slowflashes ou fixes*

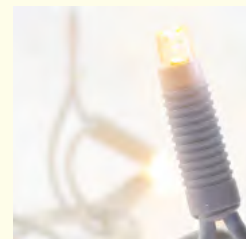

## SLOWFLASHS

↕	LED	SLOWFLASH	⚡	Ⓜ	■	□
20 m	108	52	10	5	FL590F+	FL590BF+
20 m	108	52	10	5	FL590WF+	FL590WBF+
20 m	108	52	10	5	FL590BL+	
20 m	108	52	10	5	FL590RF+	

## FIXES

↕	LED	SLOWFLASH	⚡	Ⓜ	■	□
20 m	160	x	10	5	FL590+	FL590-B+
20 m	160	x	10	5	FL590W+	FL590W-B+
20 m	160	x	10	5	FL590BL+	
20 m	160	x	10	5	FL590R+	

## PLUS PRODUIT

**INNOVATION** Notre LED+ optimisée - Garantie 2 ans (conditions : nous consulter)  
 - Modèle protégé.  
 - Forte luminosité.  
 - Robuste aux chocs IK08.  
 - Longue durée de vie.

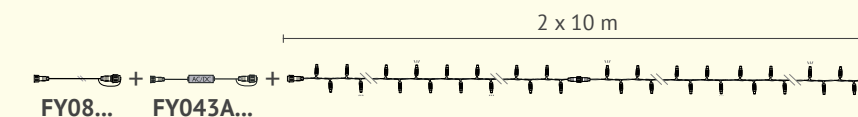

## ACCESSOIRES NÉCESSAIRES POUR CES RÉFÉRENCES

↕	DÉSIGNATION	⚡	■	□
1,50 m	câble d'alimentation		FY08+	FY08-B+
0,30 m	pont redresseur	690W max	FY043A+	FY043A-B+
0,20 m	pont redresseur	230W max	FY041A+	FY041A-B+

- Teinte homogène.  
 - Indice de protection renforcé IP66/IP69. Indice de protection maximal autorisé pour un produit 230V.  
 - Modularité grâce à une gamme Octoplus 230V by Blachere.



# GUIRLANDE SPARKLIGHT / RIDEAU JOYLIGHT

*flash led super bright®*

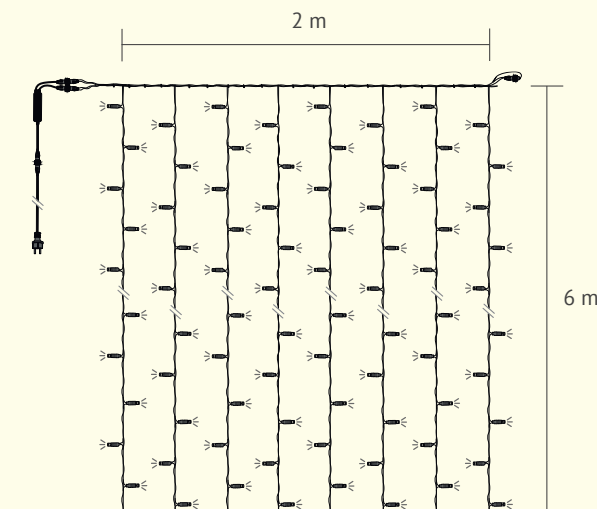

RIDEAU JOYLIGHT SUPER BRIGHT

◆	◆	FLASH	⚡	📏	🔌	■
2 m	6 m	80	20	8	5	260-F

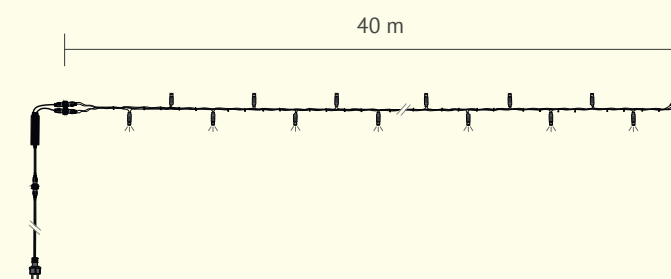

GUIRLANDE SPARKLIGHT SUPER BRIGHT

◆	FLASH	⚡	📏	■
40 m	80	20	2	560-F

## PLUS PRODUIT

### INNOVATION Notre LED+ optimisée

- Modèle protégé.
- Forte luminosité.
- Robuste aux chocs IK08.
- Longue durée de vie.

- Teinte homogène.
- Indice de protection renforcé IP66/IP69. Indice de protection maximal autorisé pour un produit 230V.
- Modularité grâce à une gamme Octoplus 230V by Blachere.



# GUIRLANDES SPARKLIGHT®

*flashes ou fixes*

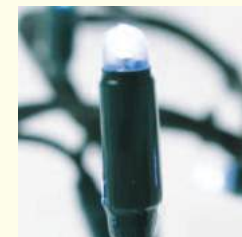

### 100% FLASHS

↔	FLASH	⚡	230V	■
20 m	80	5	5	510-FX

### FLASHS

↔	LED	FLASH	⚡	230V	■	□
20 m	90	30	8	5	512-FX	
20 m	90	30	8	5	512W-FX	
20 m	150	50	12	5	511-FX	511B-FX
20 m	150	50	12	5	510W-FX	510BW-FX
20 m	150	50	12	5	510B-FX	
20 m	150	50	12	5	510R-FX	
20 m	150	50	15,5	5	510P-FX	

### FIXES

↔	LED	FLASH	⚡	230V	■	□
20 m	200	x	15	5	508	508-B
20 m	200	x	15	5	508W	508W-B
20 m	120	x	8	5	512C	
20 m	120	x	8	5	512CW	
20 m	200	x	15	5	508B	

### PLUS PRODUIT

Fiabilité historique. Alimentation avec prise de raccordement incluse. Grand choix d'accessoires Octoplus 230V by Blachere disponibles. Forte concentration de flash sur les modèles FX. Étanchéité accrue grâce à un indice de protection optimal.

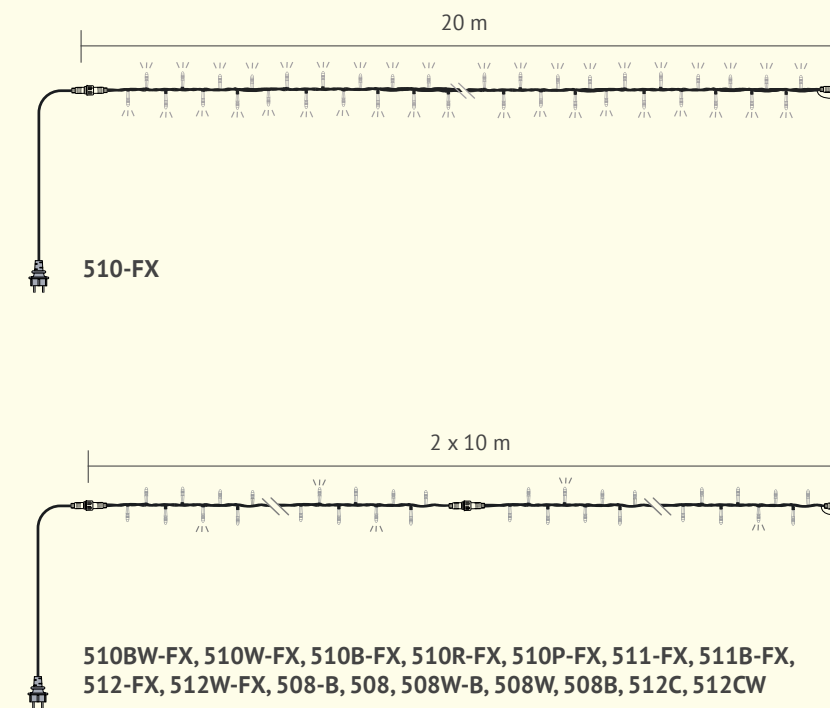



# GUIRLANDES SPARKLIGHT® 24V

*flashes ou fixes*



• AVEC CÂBLE PVC



FLASHS

Longueur	LED	FLASH	Transformateur	Accessoire	Référence
20 m	168	28	5	5	FL502-FX
20 m	168	28	5	5	FL502W-FX
20 m	168	28	5	5	FL502B-FX
20 m	168	28	5	5	FL502R-FX

FIXES

Longueur	LED	FLASH	Transformateur	Accessoire	Référence
20 m	196	x	5	5	501W

• AVEC CÂBLE CAOUTCHOUC (UTILISATION PÉRENNE)



Longueur	LED	FLASH	Transformateur	Accessoire	Référence
20 m	196	x	6,2	4	501CW

ALIMENTATION NÉCESSAIRE POUR CETTE RÉFÉRENCE

DÉSIGNATION	Transformateur	Accessoire
alimentation à découpage 24V / 25W - vendue séparément	25W	PRTR24V

PLUS PRODUIT

Très basse tension de sécurité, idéal pour les installations à portée de main du public. Indice de protection élevé pour garantir une bonne résistance à la poussière et à l'humidité. Grande longueur possible grâce au raccordement de plusieurs guirlandes sur un seul transformateur. Réf 501CW : câble caoutchouc plus résistant, idéal en usage pérenne. Grand choix d'accessoires Octoplus 24V by Blachere.

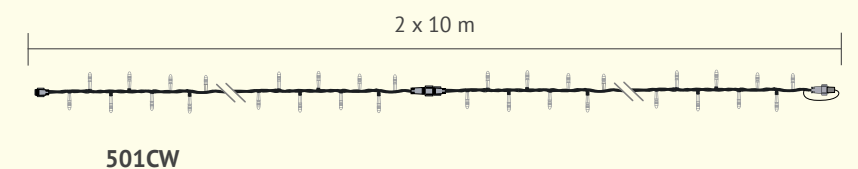
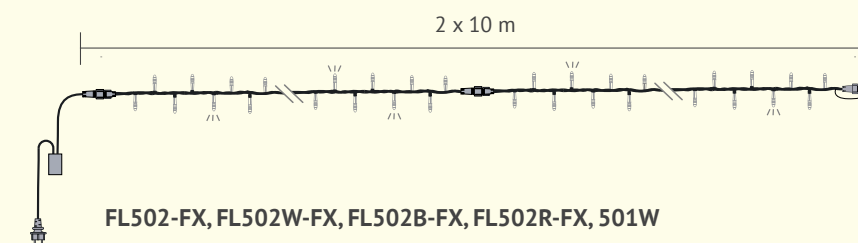



# KIT TREE LIGHT HP

*fixes*



## FIXES

◀	LED	⚡	🔌	■
50 m	400	72	25 m max.	416WHP



## ACCESSOIRES FOURNIS AVEC CETTE RÉFÉRENCE

DÉSIGNATION	⚡
2 transformateurs 24V/72W	72W
5 câbles de raccordement connecteur femelle 24V	24V
10 connecteurs à chauffer + 5 gaines thermo + 5 bouchons	

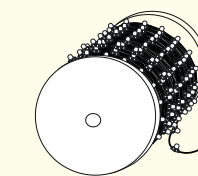

## PLUS PRODUIT

Grand classique des décorations de rues traditionnelles. Accessoires de raccordement rapide, rallonges, connecteurs multiprises, Octoplus 230V by Blachere®.



# GUIRLANDES LEDMOSPHERE

*flash et fixes*



Filin acier et  
mousquetons

## FLASH

◆	◆		FLASH	⚡	⏏	■
10 m	x	30	8	x	10	600WWF

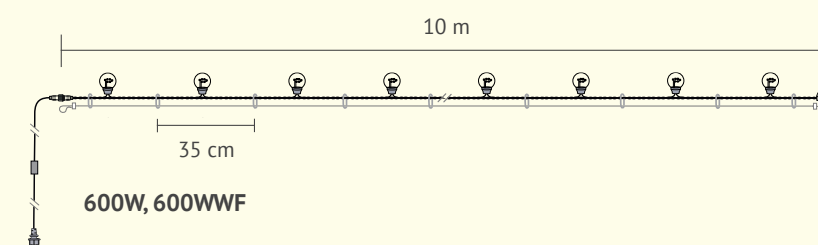

## FIXES

◆	◆	LED	FLASH	⚡	⏏	■
10 m	x	30	x	14	x	10
50 m	x	150	x	70	x	2
						600W
						650W

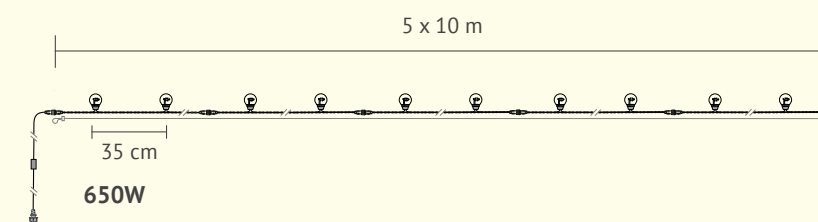

## PLUS PRODUIT

Guirlande conditionnée en rouleau et montée sur filin acier gainé qui vous permettra une pose facile et une plus grande résistance. Compatible avec la gamme Octoplus 230V. Mousquetons fournis.



## GUIRLANDE à douilles B22



### ROULEAUX DE GUIRLANDES À DOUILLES B22 - PRISE NON INCLUSE

◀	DÉSIGNATION	SECTION CÂBLE	■	■	□
100 m	rouleau de guirlande 1 douille / m	2 x 1,5 mm <sup>2</sup>	GR098C	GR098CN	
100 m	rouleau de guirlande 2 douilles / m	2 x 1,5 mm <sup>2</sup>	GR099C	GR099CN	
100 m	rouleau de guirlande 3 douilles / m	2 x 1,5 mm <sup>2</sup>	GR100C	GR100CN	GR100C-B
50 m	rouleau de guirlande 4 douilles / m	2 x 1,5 mm <sup>2</sup>	GR112C	GR112CN	
50 m	rouleau de guirlande 5 douilles / m	2 x 1,5 mm <sup>2</sup>	GR113C	GR113CN	

### GUIRLANDES À DOUILLES B22 - PRISE INCLUSE

◀	DÉSIGNATION	SECTION CÂBLE	■	■	□
9 m	guirlande 20 douilles	2 x 1,5 mm <sup>2</sup>	GR1C	GR1CN	
15 m	guirlande 40 douilles	2 x 1,5 mm <sup>2</sup>	GR2C		

### PLUS PRODUIT

Personnalisez votre guirlande avec les différentes ampoules et faites votre propre composition. Remplacez vos anciennes ampoules incandescentes par les ampoules LED nouvelle technologie au look vintage mais plus économiques et donc plus écologiques. Idéal pour vos décorations d'été, esprit « guinguette ».



série LDL B22/E27 (modèle déposé)



série LDLH B22 SMD



LDLFL-B22









F722-L / F732-L



# LAMPES B22/E27 & STARFLASH®



DESIGNATION	B22	E27	B22	B22	B22 FLASH	
TYPE DE GLOBE	polycarbonate	polycarbonate	polycarbonate	polycarbonate	polycarbonate	
Ø DU GLOBE	45 mm	45 mm	45 mm	36 x 115 mm		
TENSION	230V	230V	230V	230V	230V	
INTENSITÉ	3,68VA	3,68VA	3,68VA		0,5J	2J
PUISSANCE	16mA max/ 0,5W	16mA max/ 0,5W	16mA max/ 0,5W	3W	1W	1W
CONDITIONNEMENT	lot de 25	lot de 25	lot de 25	unité	unité	unité
	LDL11-B2	LDL11-E2	LDLH11		F722-L	F732-L
	LDL11W-B22	LDL11W-E27	LDLH11W			
	LDL12-B22	LDL12-E27	LDLH12	LDLFL-B22		
	LDL13-B22	LDL13-E27	LDLH13			
	LDL14-B22	LDL14-E27	LDLH14			
	LDL16-B22	LDL16-E27	LDLH16			
	LDL18-B22	-	LDLH18			

**Lampes à faible consommation - Attention :** utiliser la puissance apparente (16mA soit 3,68VA) pour calculer le dimensionnement de votre réseau (section du câble, disjoncteur, puissance nécessaire). La puissance active (0,5W) servira de calcul de la consommation électrique. En usage extérieur, montage impératif sur guirlande à douille B22 minimum IPX4 avec joint d'étanchéité en place.

## PLUS PRODUIT

La série LDL est un classique des illuminations de Blachère. Modèle déposé, la disposition particulière des Leds dans le globe de l'ampoule donne un "effet filament" similaire aux ampoules à incandescence d'antan. Le globe en polycarbonate garantit une solidité accrue (IK06). L'ampoule LDLFL-B22 recrée l'effet d'une flamme, et ce quel que soit le sens de montage. F722-L / F732-L. Un produit historique simple d'utilisation sur guirlande à douille B22. Produit 1 flash toutes les 3 secondes environ.

# GUIRLANDE CHERRYLIGHT® multicolore

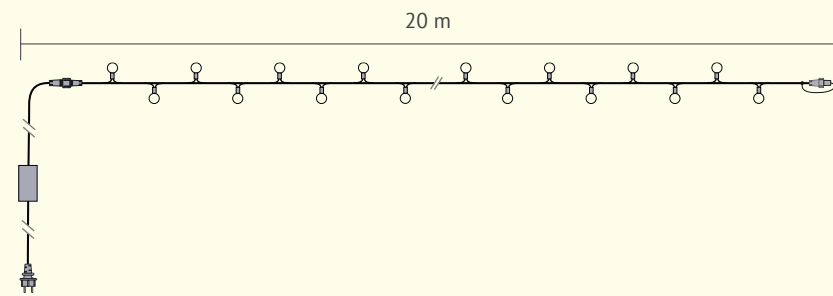

## FIXES

◆	LED	FLASH	⚡	🔌	■
20 m	160	5,6	3	FL555C	

## PLUS PRODUIT

Cette guirlande RGB multicolore auto-animée est idéale pour les décorations de sapins ou massifs végétaux. La palette de couleurs pastel combinée à une animation aléatoire et douce permet une illumination chaleureuse. Livrée avec son transformateur 24V étanche, elle est idéale pour des décorations à portée de main en toute sécurité.

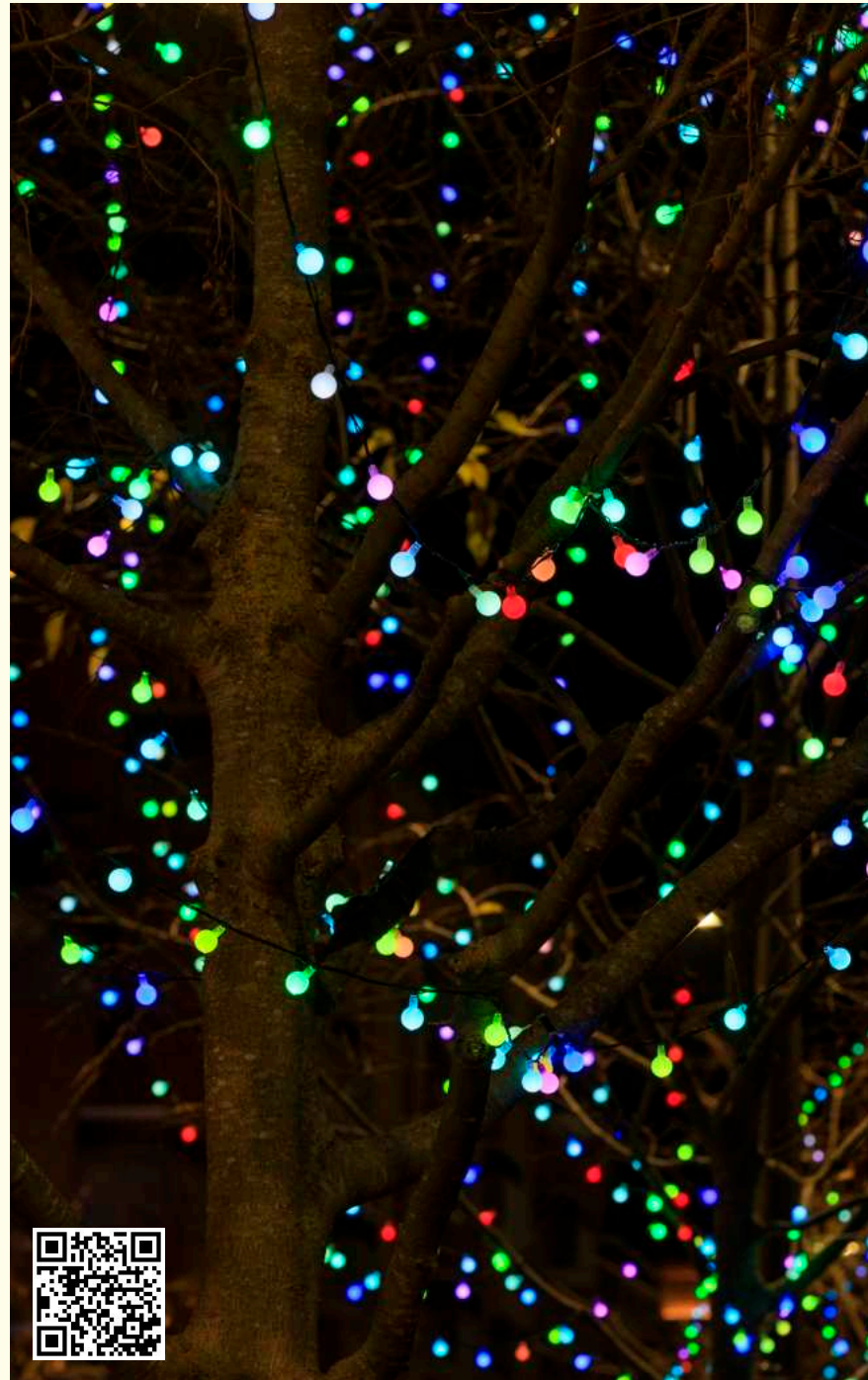

# GUIRLANDES JABOTS pré-illuminées



## JABOT À L'UNITÉ

∅	◆	LED	⚡	🔌	■
35 cm	3 m	400	30	6	GP303W
35 cm	4 m	500	38	4	GP304W

## PLUS PRODUIT

Grand classique des décorations de rues traditionnelles. Accessoires de raccordement rapide, rallonges, connecteurs multiprises, Octoplus 230V by Blachere®.



# GUIRLANDES SAPINETTE

*pré-illuminées*



### FLASHS : lot de 2 x 2,70 m

∅	◆	LED	FLASH	⚡	🔌	■
30 cm	2,70 m	2 x 90	2 x 30	2 x 11	10	GP134LWFX

### FIXES : lot de 2 x 2,70 m

∅	◆	LED	FLASH	⚡	🔌	■
30 cm	2,70 m	2 x 120		2 x 10	10	GP134L-W

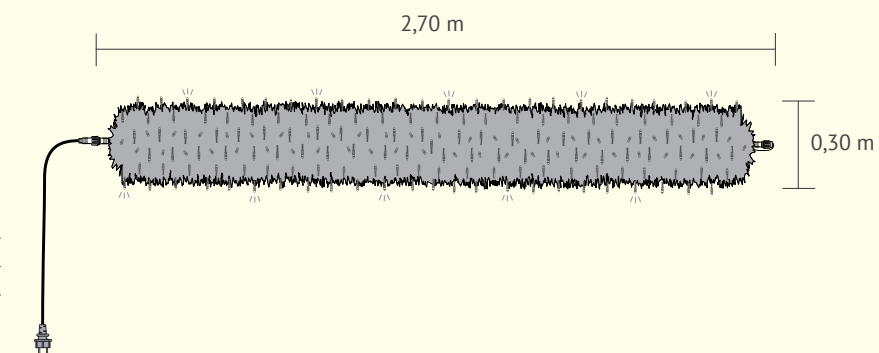

### PLUS PRODUIT

Grand classique des décorations de rues traditionnelles. Vendu en lot de 2 sapinettes. Accessoires de raccordement rapide, rallonges, connecteurs multiprises, Octoplus 230V by Blachere®.

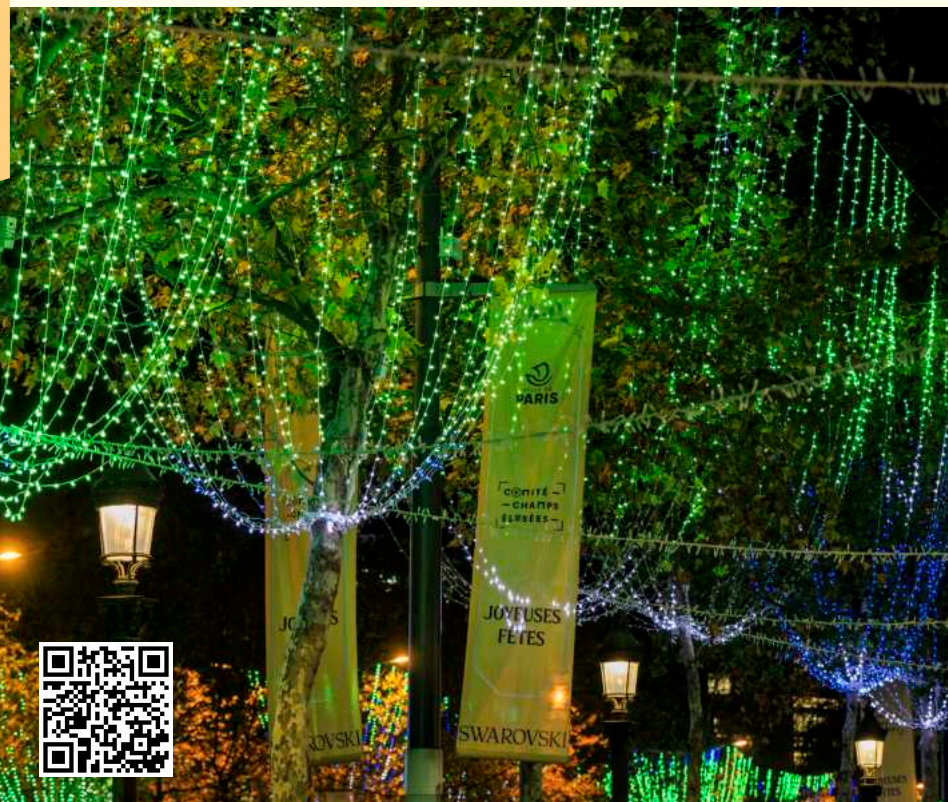

# RIDEAU iLED Color Tech by Blachere®

RGBWW - multicolore



## RIDEAU RGBWW

◆	◆	RGBWW	⚡	⏏	■
1,6 m	4 m		48	8	FT-JL256

## ACCESSOIRES NÉCESSAIRES POUR CETTE RÉFÉRENCE

DÉSIGNATION	⚡	⏏
amplificateur / transformateur 12V/50W	50W	FT-TRAS50
animateur / transformateur 12V/50W	50W	FT-TRC50

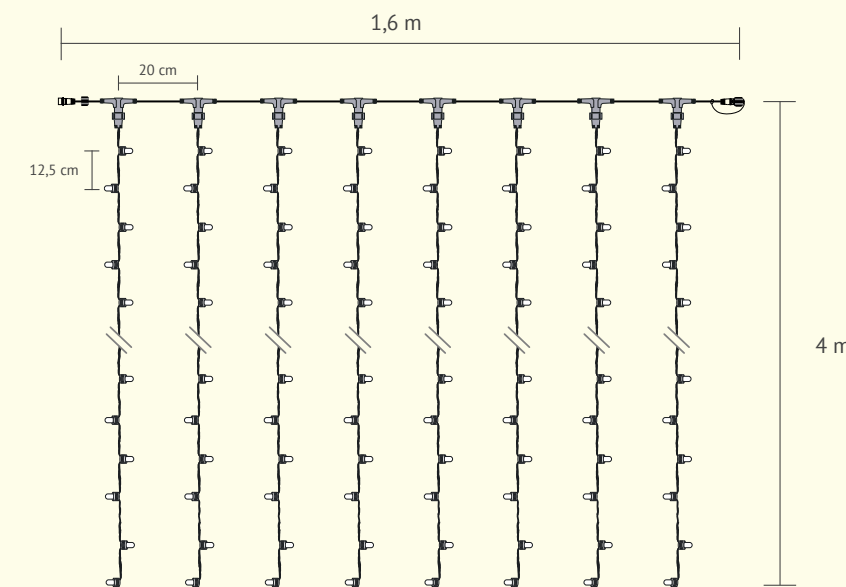

## PLUS PRODUIT

### INNOVATION iLED Color Tech by Blachere®

Produit développé en exclusivité pour les Champs-Élysées, disponible pour tous nos clients. Recréez la plus belle avenue du monde dans votre commune !

- Nouvelle forme de LED
- Plus lumineuse (10 lumens/pixel en mode blanc chaud)



# RIDEAUX JOYLIGHT® LED+

## slowflashes



### SLOWFLASHS

◆	◆	LED	SLOWFLASH	⚡	⏏	🔌	■	□
2 m	1,50 m	150	60	13	15	27	FL74F+	FL74BF+
2 m	1,50 m	150	60	13	15	27	FL74WF+	FL74WBF+
2 m	3 m	240	120	25	15	18	FL70F+	FL70WBF+
2 m	3 m	240	120	25	15	18	FL70WF+	FL70BF+
2 m	5 m	360	180	60	15	9	FL75F+	FL75BF+
2 m	5 m	360	180	60	15	9	FL75WF+	FL75WBF+
2 m	7 m	510	240	60	15	9	FL72F+	FL72BF+
2 m	7 m	510	240	60	15	9	FL72WF+	FL72WBF+
2 m	10 m	690	360	69	15	9	FL79F+	FL79BF+
2 m	10 m	690	360	69	15	9	FL79WF+	FL79WBF+

### ACCESSOIRES NÉCESSAIRES POUR CES RÉFÉRENCES

◆	DÉSIGNATIONS	⚡	■	□
1,50 m	câble d'alimentation		FY08+	FY08-B+
0,20 m	pont redresseur	690W max	FY043A+	FY043A-B+
0,20 m	pont redresseur	230W max	FY041A+	FY041A-B+

### PLUS PRODUIT

**INNOVATION** Notre LED+ optimisée - Garantie 2 ans\* (conditions : nous consulter)  
 - Modèle protégé.  
 - Forte luminosité.  
 - Robuste aux chocs IK06.

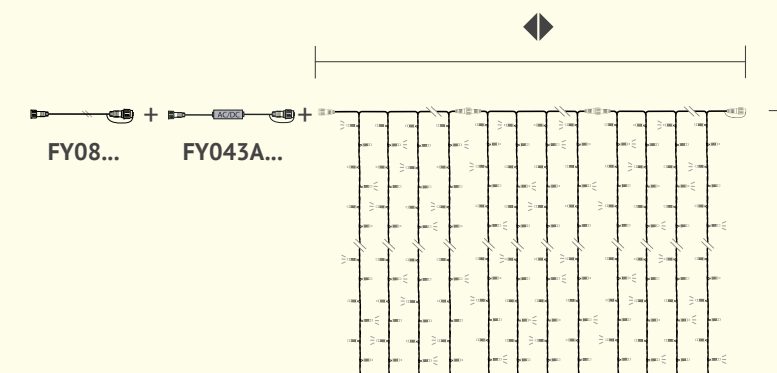

- Longue durée de vie.  
 - Teinte homogène.  
 - Indice de protection renforcé IP66/IP69. Indice de protection maximal autorisé pour un produit 230V.  
 - Modularité grâce à une gamme Octoplus 230V by Blachere.



# RIDEAUX JOYLIGHT® LED+

*fixes*



## FIXES

↕	↕	LED	↔	⏏	⏏	■	□
2 m	1,50 m	210	13	15	27	FL74+	FL74-B+
2 m	1,50 m	210	13	15	27	FL74W+	FL74W-B+
2 m	3 m	360	25	15	18	FL70+	FL70-B+
2 m	3 m	360	25	15	18	FL70W+	FL70W-B+
2 m	5 m	540	60	15	9	FL75+	FL75-B+
2 m	5 m	540	60	15	9	FL75W+	FL75W-B+
2 m	7 m	750	60	15	9	FL72+	FL72-B+
2 m	7 m	750	60	15	9	FL72W+	FL72W-B+
2 m	10 m	1050	69	15	9	FL79+	FL79-B+
2 m	10 m	1050	69	15	9	FL79W+	FL79W-B+

## ACCESSOIRES NÉCESSAIRES POUR CES RÉFÉRENCES

↕	DÉSIGNATIONS	↔	■	□
1,50 m	câble d'alimentation		FY08+	FY08-B+
0,20 m	pont redresseur	690W max	FY043A+	FY043A-B+
0,20 m	pont redresseur	230W max	FY041A+	FY041A-B+

## PLUS PRODUIT

**INNOVATION** Notre LED+ optimisée - Garantie 2 ans\* (conditions : nous consulter)  
 - Modèle protégé.  
 - Forte luminosité.  
 - Robuste aux chocs IK06.

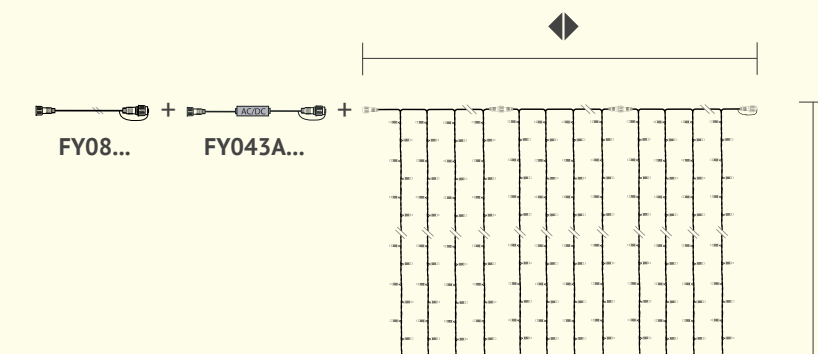

- Longue durée de vie.  
 - Teinte homogène.  
 - Indice de protection renforcé IP66/IP69. Indice de protection maximal autorisé pour un produit 230V.  
 - Modularité grâce à une gamme Octoplus 230V by Blachere.



# RIDEAUX JOYLIGHT®

flashes

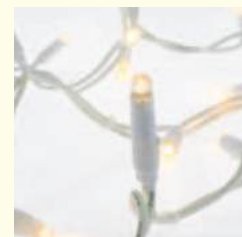

## FLASHS

◆	◆	LED	FLASH	⚡	⏏	🔌	□
2 m	0,80 m	140	28	14	14	30	21CBFX
2 m	0,80 m	140	28	14	14	30	21CWBFX
2 m	1,50 m	210	30	15	15	25	24CBFX
2 m	1,50 m	210	30	15	15	25	24CWBFX
2 m	1,50 m	210	30	15	15	25	24CBLFX
2 m	1,50 m	210	30	15	15	25	24CRFX
2 m	3 m	420	56	33	14	16	20CBFX
2 m	3 m	420	56	33	14	16	20CWBFX
2 m	3 m	420	56	33	14	16	20CBLFX
2 m	3 m	420	56	33	14	16	20CRFX
2 m	5 m	900	90	55	15	12	25CBFX
2 m	5 m	900	90	55	15	12	25CWBFX
2 m	5 m	900	90	55	15	12	25CBLFX
2 m	5 m	900	90	55	15	12	25CRFX
2 m	7 m	1200	120	80	15	8	22CBFX
2 m	7 m	1200	120	80	15	8	22CWBFX
2 m	10 m	1350	135	84	15	8	29CBFX
2 m	10 m	1350	135	84	15	8	29CWBFX

## PLUS PRODUIT

Idéal pour la déco des façades et des arbres ou en traversées. Jusqu'à 30 rideaux sur une même alimentation. Compatible avec l'ensemble de la gamme. Possibilités de raccordement avec les accessoires Octoplus® by Blachere®.

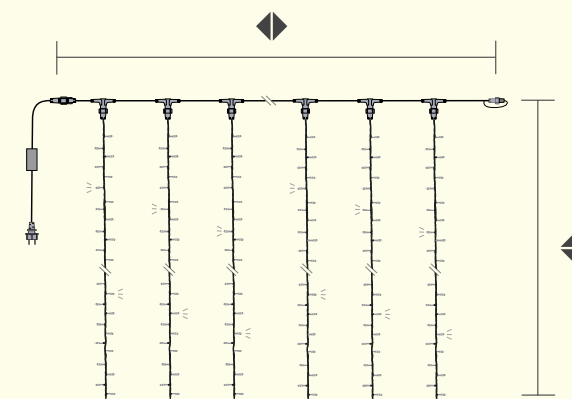



# RIDEAUX JOYLIGHT®

*fixes*

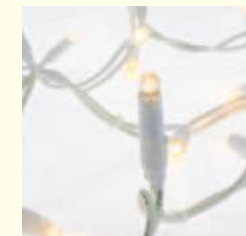

## FIXES

◆	◆	LED	↵	⌈	⌋	□
2 m	1,50 m	342 ●	30	18	20	24C-B
2 m	1,50 m	342 ●	30	18	20	24CW-B
2 m	3 m	540 ●	35	18	15	20C-B
2 m	3 m	540 ●	35	18	15	20CW-B
2 m	5 m	900 ●	65	18	9	25C-B
2 m	5 m	900 ●	65	18	9	25CW-B
2 m	7 m	1080 ●	72	18	9	22C-B
2 m	7 m	1080 ●	72	18	9	22CW-B
2 m	10 m	1350 ●	58	18	10	29C-B
2 m	10 m	1350 ●	58	18	10	29CW-B

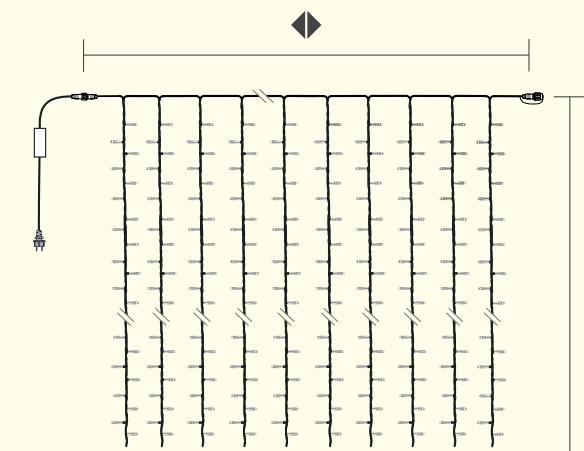

## PLUS PRODUIT

Idéal pour la déco des façades et des arbres ou en traversées. Jusqu'à 30 rideaux sur une même alimentation. Compatible avec l'ensemble de la gamme. Possibilités de raccordement avec les accessoires Octopus® by Blachere®.



# RIDEAUX JOYLIGHT®

*effet slowglow*

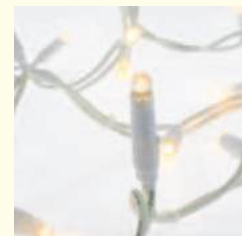

## SLOWGLOW

◆	◆	SLOWGLOW	⚡	⏏	🔌	□
2 m	1,5 m	120	16	15	12	24SG
2 m	1,5 m	120	16	15	12	24WSG
2 m	3 m	180	15	15	12	20SG
2 m	3 m	180	15	15	12	20WSG
2 m	5 m	210	17	15	12	25SG
2 m	5 m	210	17	15	12	25WSG
2 m	7 m	225	17	15	12	22SG
2 m	7 m	225	17	15	12	22WSG
2 m	10 m	270	15	15	12	29SG
2 m	10 m	270	15	15	12	29WSG

## PLUS PRODUIT

Animation inédite, exclusivité Blachere Illumination. Effet lumineux doux, tombée de flocons. Compatible avec l'ensemble de la gamme. Possibilités de raccordement avec les accessoires Octoplus® 230V by Blachere®.

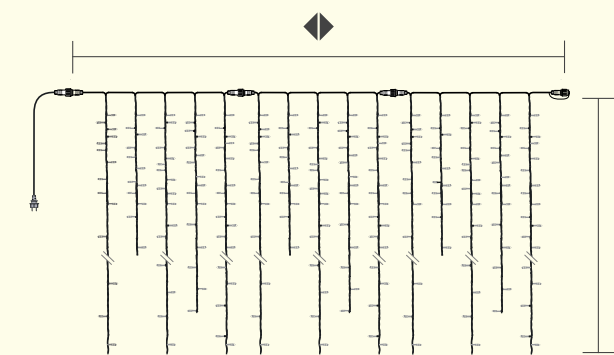



# RIDEAUX JOYLIGHT® 24V

*flashes*

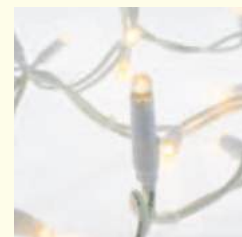

## FLASHS

◆	◆	LED	SLOWGLOW	⚡	⏏	🔌	□
2 m	3 m	300	60	12,5	15	2	FL203-FX
2 m	3 m	300	60	12,5	15	2	FL203W-FX
2 m	3 m	300	60	12,5	15	2	FL203B-FX
2 m	3 m	300	60	12,5	15	2	FL203P-FX
2 m	3 m	300	60	12,5	15	2	FL203R-FX

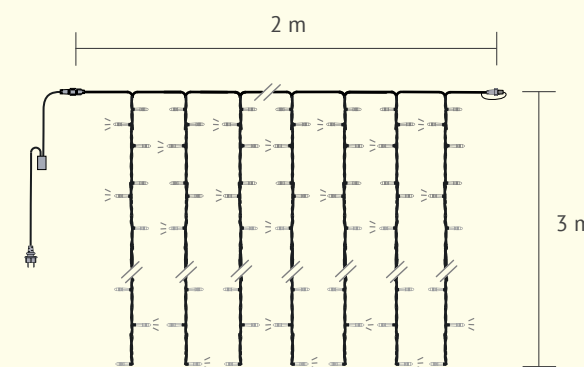

## PLUS PRODUIT

Un rapport qualité prix imbattable pour une fiabilité confirmée. Un choix étendu d'accessoires et possibilités de raccordement avec les accessoires Octoplus® 24V by Blachere®.



# RIDEAUX ECO LUMIÈRE

*flashes ou fixes*

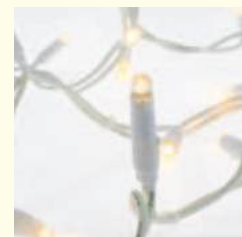

## FLASHS

◆	◆	LED	FLASH	⚡	⏏	🔌	□
2 m	1,50 m	180	30	15	15	20	ECO24W-F
2 m	3 m	315	45	20	15	15	ECO20W-F
2 m	5 m	512	64	30	16	12	ECO25W-F

## FIXES

◆	◆	LED	FLASH	⚡	⏏	🔌	□
2 m	1,50 m	210	x	15	15	20	ECO24-B
2 m	1,50 m	210	x	15	15	20	ECO24W-B
2 m	3 m	360	x	20	15	15	ECO20-B
2 m	3 m	360	x	20	15	15	ECO20W-B
2 m	5 m	576	x	30	16	12	ECO25-B
2 m	5 m	576	x	30	16	12	ECO25W-B
2 m	7 m	750	x	50	15	7	ECO22-B
2 m	7 m	750	x	50	15	7	ECO22W-B
2 m	10 m	1050	x	55	15	6	ECO29-B
2 m	10 m	1050	x	55	15	6	ECO29W-B

## PLUS PRODUIT

Un rapport qualité prix imbattable pour une fiabilité confirmée. Un choix étendu d'accessoires et possibilités de raccordement avec les accessoires Octoplus® 230V by Blachere®.

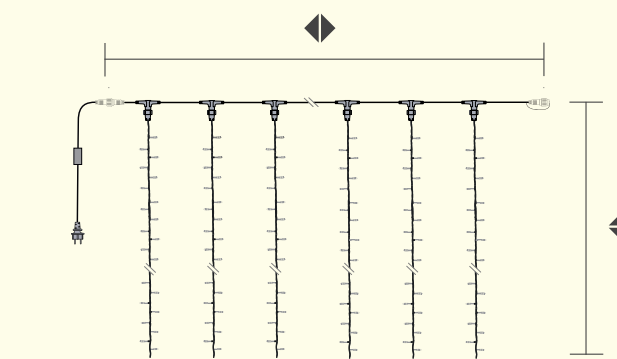
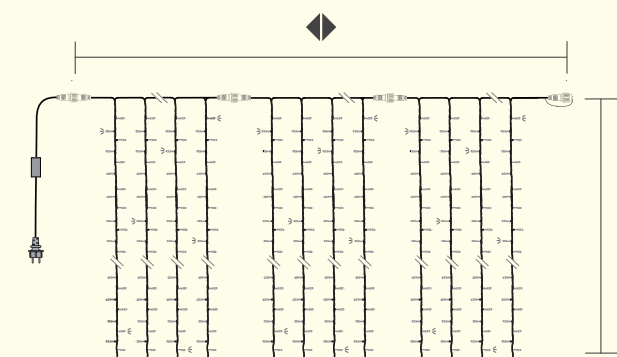

# RIDEAUX CHERRYLIGHT®

*multicolores*

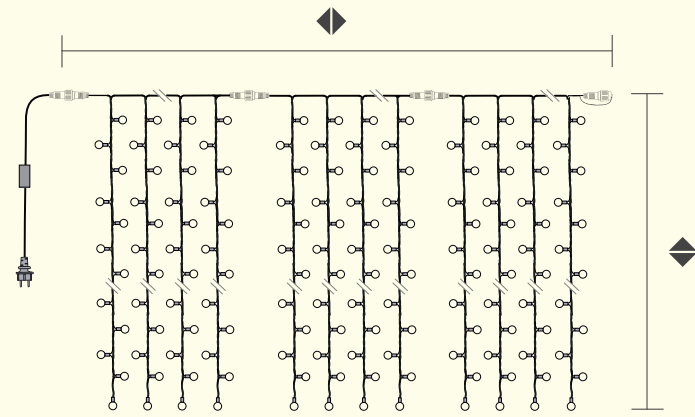

## FIXES

◆	◆	LED	⚡	📏	📏	■
2 m	1,50 m	180	15	15	15	FL224C
2 m	3 m	300	25	15	10	FL220C

## PLUS PRODUIT

Ce rideau à globes opaques diffuse une lumière uniforme aux couleurs acidulées qui change de manière aléatoire et automatique.

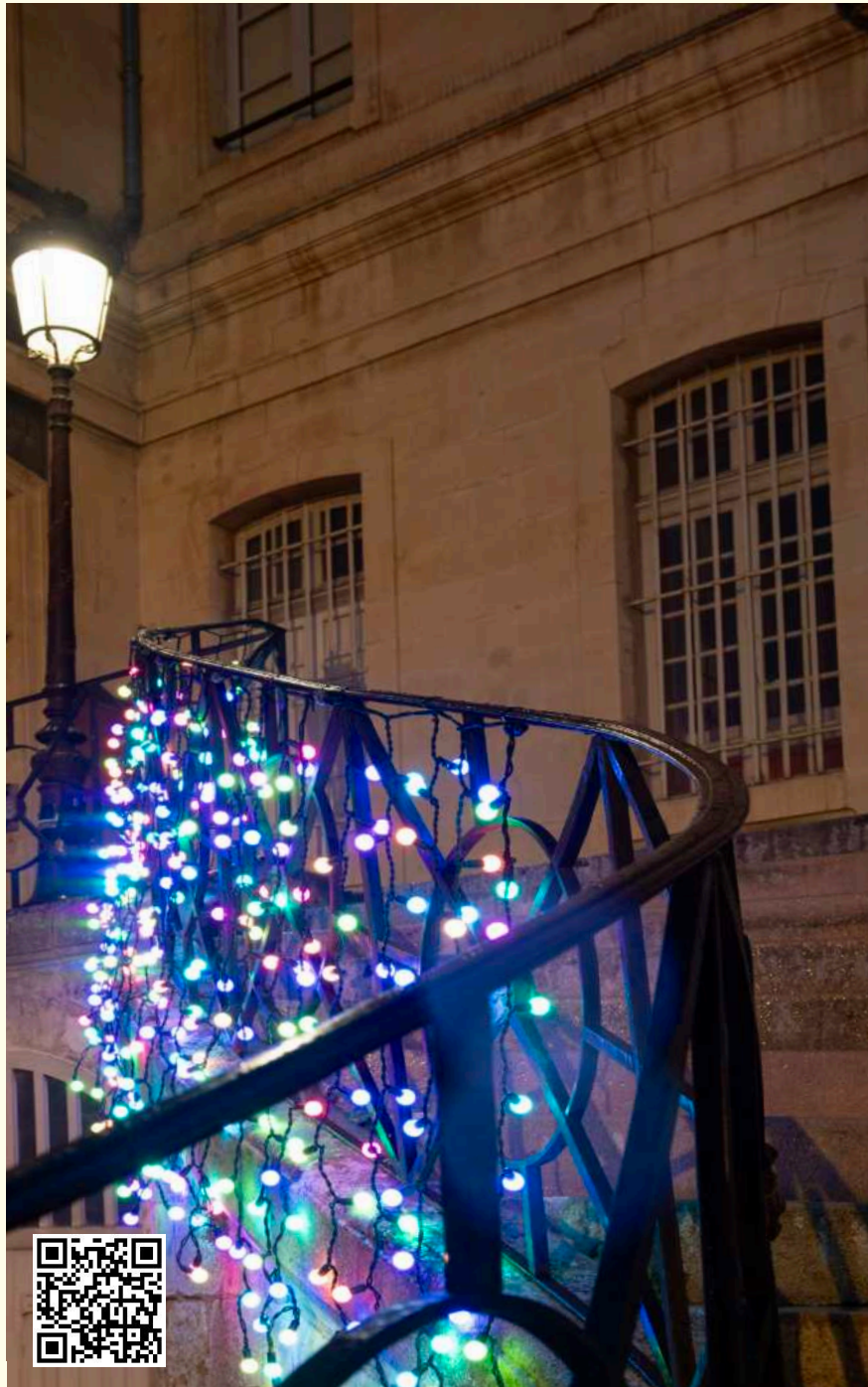

# RIDEAU SCINTILLANT

*avec animation verticale*

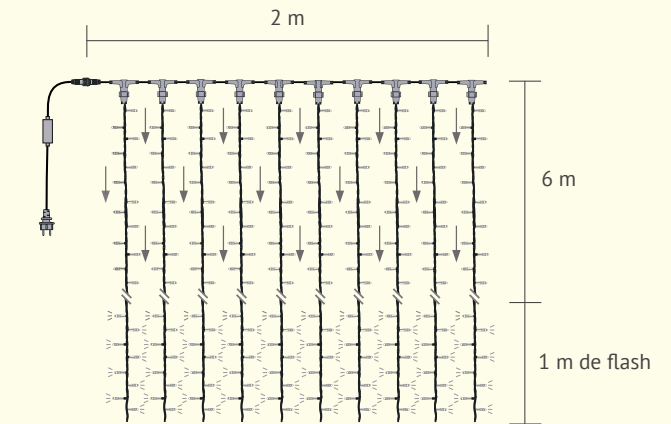

## ANIMATION DYNAMIQUE + FLASHS EN FIN DE BRINS

◆	◆	LED	FLASH	⚡	📏	📏	□
2 m	7 m	420	80	70	10		ECO216W

## PLUS PRODUIT

Né du projet Scintillance des Champs Élysées en 2014, ce rideau animé combine un effet de défilement aléatoire sur une grande partie des brins pour se terminer par une section de flashes. Idéal pour les arbres de grandes hauteurs, il peut aussi être utilisé en façade. Une référence « classique » de notre catalogue, indémodable, pour des illuminations dynamiques et élégantes.



# FILET HONEYCOMB LIGHT®

*flashes*



## SLOWFLASHS

◆	◆	LED	SLOWFLASH	⚡	🔌	■
2 m	2 m	204	52	11	7	802W-F
2 m	3 m	306	78	16	5	803W-F
2 m	4 m		592	23	4	804WSF

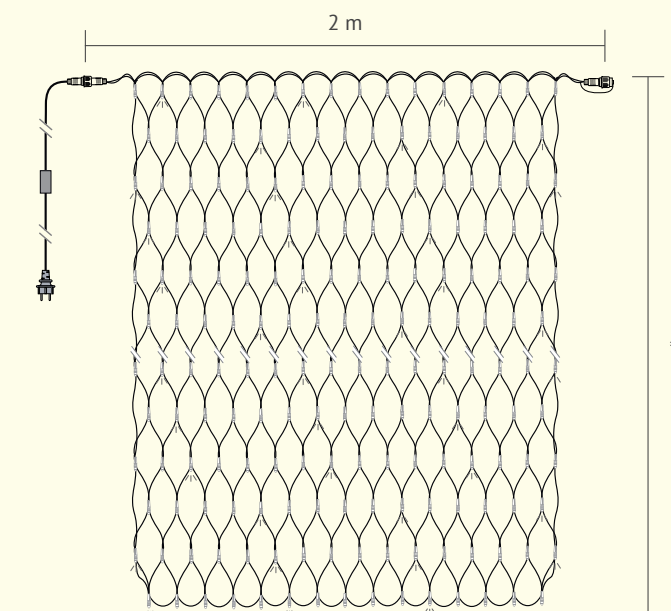

## PLUS PRODUIT

Ce filet, en maille nid d'abeille, s'ajuste facilement autour des troncs pour un habillage lumineux rapide et ergonomique – environ 10 fois plus rapide qu'avec une guirlande classique. Son câble marron, discret de jour, est une exclusivité Blachere Illumination.



# STALACTITLIGHT iLED Color Tech by Blachere®

RGBWW - multicolore



## STALACTITLIGHT RGBWW

◆	◆	RGBWW	⚡	□
7,40 m	0,8 m	256	48 48	FT-IC256B

## ACCESSOIRES NÉCESSAIRES POUR CES RÉFÉRENCES

DÉSIGNATION	⚡	□
amplificateur / transformateur 12V/50W	50W	FT-TRASSO
animateur / transformateur 12V/50W	50W	FT-TRC50

## PLUS PRODUIT

### INNOVATION iLED Color Tech by Blachere®

Produit développé en exclusivité pour les Champs-Élysées, disponible pour tous nos clients. Recréez la plus belle avenue du monde dans votre commune !

- Nouvelle forme de LED
- Plus lumineuse (10 lumes/pixel en mode blanc chaud)

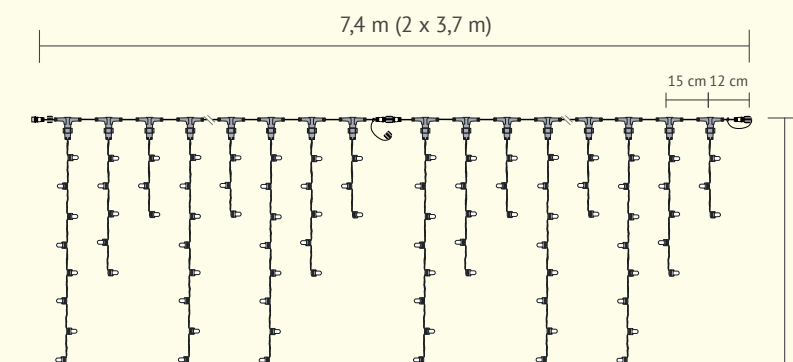



# STALACTITLIGHT DUO COLORS®

*flashes*

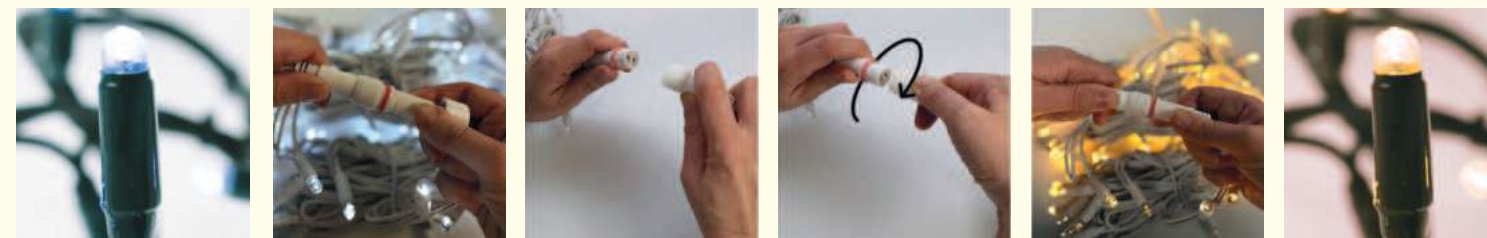

Blanc pur

Blanc chaud

## SLOWFLASHS

◆	◆	LED	SLOWFLASH	⚡	⏏	🔌	□
4,50 m	1 m	192	48	16	36	15	330BWWF

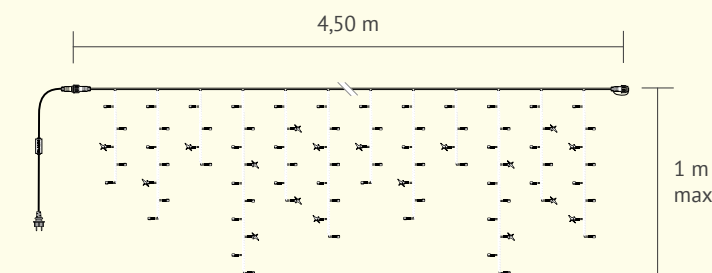

## PLUS PRODUIT

### 2 produits en 1 !

Votre stalactite peut être soit blanc chaud, soit blanc pur. En inversant la connectique, obtenez du blanc pur/flash blanc pur ou du blanc chaud/flash blanc chaud. Voir la Collection de décors DUO COLORS®.



# STALACTITLIGHT® LED+

*slowflashes ou fixes*

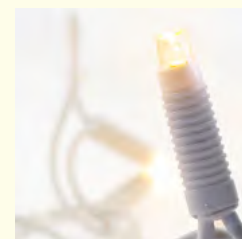

## SLOWFLASHS

◆	◆	LED	SLOWFLASH	⚡	⏏	⏏	□
4,50 m	0,80 m	120	60	13	48	20	FL390BF+
4,50 m	0,80 m	120	60	13	48	20	FL390WBF+

## FIXES

◆	◆	LED	SLOWFLASH	⚡	⏏	⏏	□
4,50 m	0,80 m	180	x	13	48	20	FL390-B+
4,50 m	0,80 m	180	x	13	48	20	FL390W-B+

## ACCESSOIRES NÉCESSAIRES POUR CES RÉFÉRENCES

◆	DÉSIGNATION	⚡	■	□
1,50 m	câble d'alimentation		FY08+	FY08-B+
0,20 m	pont redresseur	690W max	FY043A+	FY043A-B+
0,20 m	pont redresseur	230W max	FY041A+	FY041A-B+

## PLUS PRODUIT

**INNOVATION** Notre LED+ optimisée - Garantie 2 ans (conditions : nous consulter)  
 - Modèle protégé.  
 - Forte luminosité.  
 - Robuste aux chocs IK06.

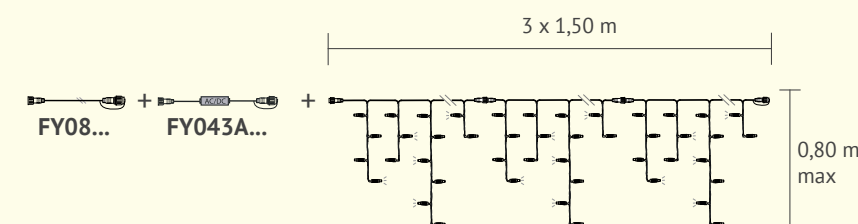

- Longue durée de vie.  
 - Teinte homogène.  
 - Indice de protection renforcé IP66/IP69. Indice de protection maximal autorisé pour un produit 230V.  
 - Modularité grâce à une gamme Octoplus 230V by Blachere.



# STALACTITLIGHT®

*flashes ou fixes*

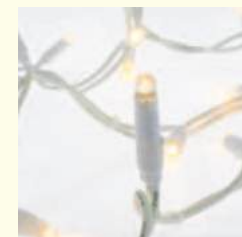

## FLASHS

◆	◆	LED	FLASH	⚡	⏏	🔌	□
4,50 m	0,60 m	156	48	10	48	15	352-FX
4,50 m	0,60 m	156	48	10	48	15	352W-FX
4,50 m	0,60 m	156	48	10	48	15	352B-FX
4,50 m	0,60 m	156	48	10	48	15	352R-FX
4,50 m	1 m	180	60	10	36	15	354-FX
4,50 m	1 m	180	60	10	36	15	354W-FX

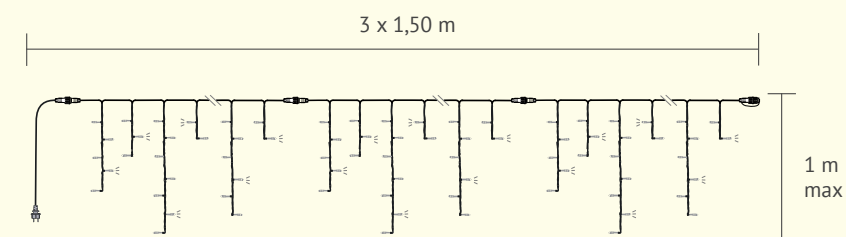

## FIXES

◆	◆	LED	FLASH	⚡	⏏	🔌	□
4,50 m	0,60 m	180	x	10	48	15	352
4,50 m	0,60 m	180	x	10	48	15	352W
4,50 m	1 m	240	x	12	36	15	354
4,50 m	1 m	240	x	12	36	15	354W
4,50 m	1,50 m	320	x	16	32	15	353C
4,50 m	1,50 m	320	x	16	32	15	353CW

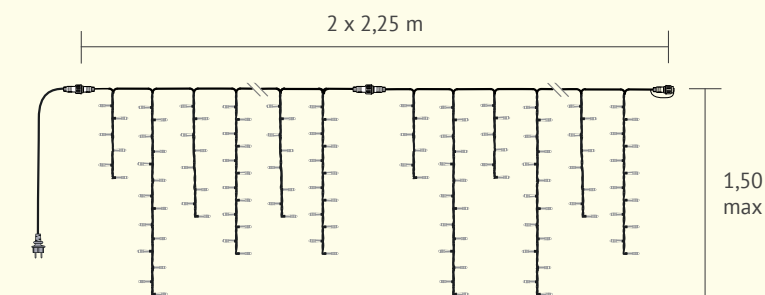

## PLUS PRODUIT

Incontournable depuis sa création, ce produit est un best-seller grâce à sa fiabilité. Sectionnable en tronçons pour une meilleure adaptabilité. Compatible avec l'ensemble de la gamme. Possibilités de raccordement avec les accessoires Octoplus® 230V by Blachere®.



# STALACTITLIGHT® DENTELLE

## *slowflash*

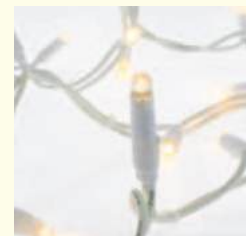

### SLOWFLASH

◀	◆	LED	SLOWFLASH	↔	⏏	☐
7,5 m	0,25 m	120	30	6	10	355-FX
7,5 m	0,25 m	120	30	6	10	355W-FX

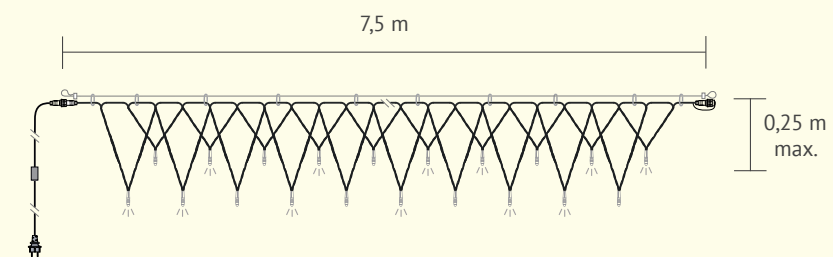

### PLUS PRODUIT

Nouveauté 2026, cette stalactite est une combinaison entre une tresse et une stalactite classique, pour composer une décoration nouvelle en frise lumineuse. Connectable bout à bout, elle permet d'illuminer de grandes longueurs en traversée ou en suspension. Une alternative à nos tresses TSL. Possibilité d'intercaler des petits décors entre avec notre système Octoplus.



# STALACTITES ECO

*flashes*

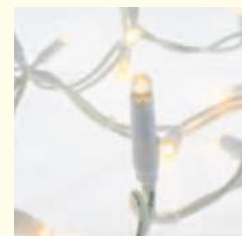

## FLASHS

◆	◆	LED	FLASH	↔	⏏	⏏	□
4,50 m	0,80 m	90	30	9	30	15	ECO350F
4,50 m	0,80 m	90	30	9	30	15	ECO350WF

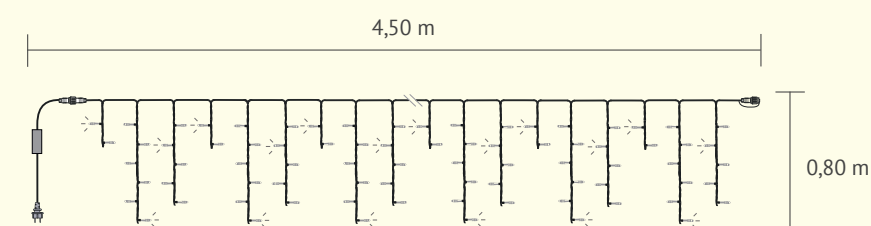

## PLUS PRODUIT

Un rapport qualité prix imbattable pour une fiabilité confirmée. Un choix étendu d'accessoires et possibilités de raccordement avec les accessoires Octoplus® by Blachere®.



# STALACTITES SAPIN

*flashes*



## FLASHS

∅	◆	◆	LED	FLASH	↔	⏏	⏏	■	□
0,14 m	4,50 m	0,60 m	156	48	13	48	15		GP138L
0,14 m	4,50 m	0,60 m	156	48	13	48	15	GP139L-W	

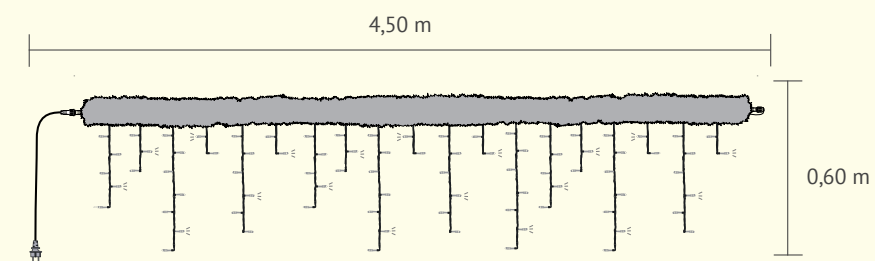

## PLUS PRODUIT

Grand classique des décorations de rues traditionnelles. Accessoires de raccordement rapide, rallonges, connecteurs multiprises, Octoplus 230V by Blachere®.



# STALACTITES LEDMOSPHERE

*fixes*



Filin acier et mousquetons

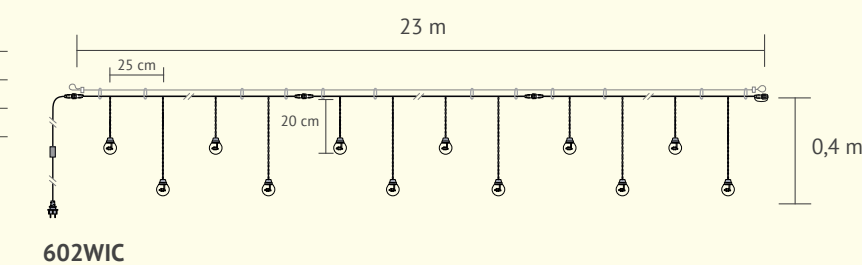
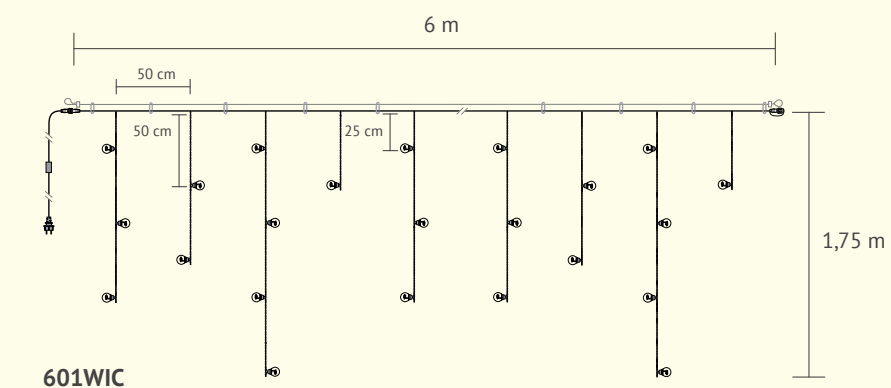

## FIXES

◆	◆	LED	FLASH	⚡	⏏	🔌	■
6 m	1,75 m	30	x	14	12	10	601WIC
23 m	0,40 m	90	x	45	90	3	602WIC

## PLUS PRODUIT

Guirlande montée sur filin acier gainé qui vous permettra une pose facile et une plus grande résistance. Compatible avec la gamme Octoplus 230V. Mousquetons fournis.



# PLAFOND TREE LIGHT HP

*fixe*



## FIXE

◀	▶	LED	⚡	⏏	⏏	□
0,6 m	20 m	198	70	3	4	415WHP

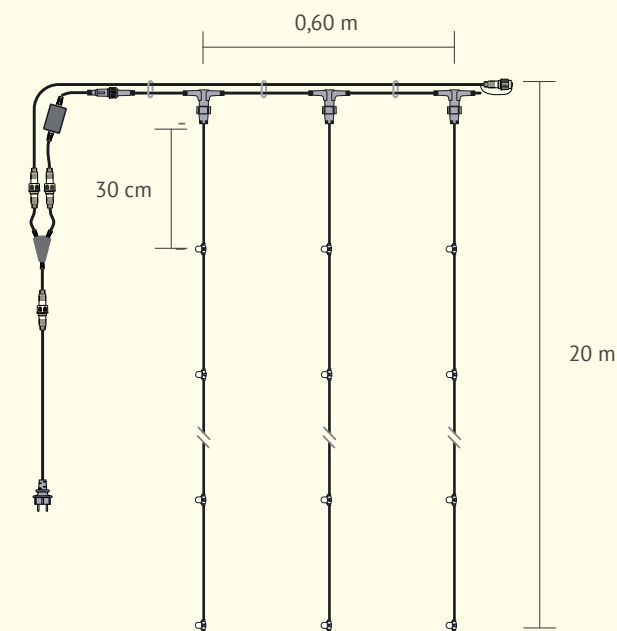

## PLUS PRODUIT

Grand classique des décorations de rues traditionnelles. Accessoires de raccordement rapide, rallonges, connecteurs multiprises, Octoplus 230V by Blachere®.



# PLAFONDS DE LUMIÈRE

*flashes ou fixes*



Filin acier et mousquetons

## FLASHS

◆	◆	LED	FLASH	⚡	⏏	🔌	■
2 m	30 m	588	98	30	7	3	414-FX
2 m	30 m	588	98	30	7	3	414W-FX

## FIXES

◆	◆	LED	FLASH	⚡	⏏	🔌	■
2 m	30 m	686	x	30	7	3	414
2 m	30 m	686	x	30	7	3	414W

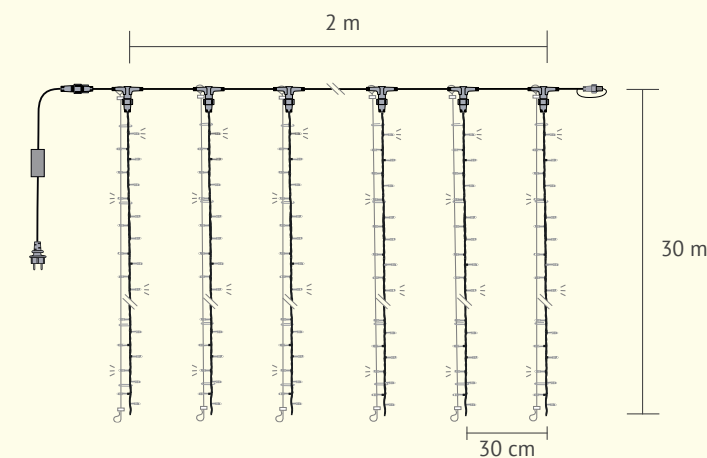

## PLUS PRODUIT

Couvrez jusqu'à 180m<sup>2</sup> sur une seule alimentation à moindre coût. Le transformateur 24V/100W à usage extérieur livré avec les guirlandes permet de connecter trois modules sur un seul transformateur. Chaque brin est doublé d'un micro-filin acier pour une plus grande résistance.



# TRESSE DUO COLORS®

## flashes

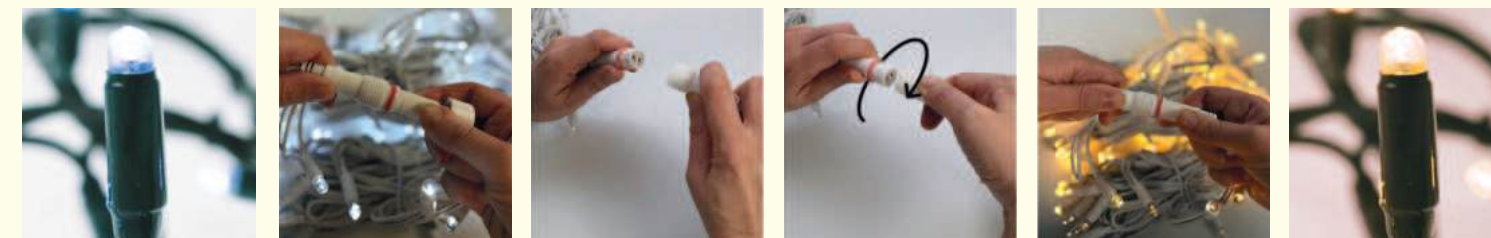

Blanc pur

Blanc chaud



Filin acier et  
mousquetons

### FLASHS

Ø	◆	LED	FLASH	⚡	🔌	□
12 cm	7,50 m	192	48	12	10	TSL4WWF

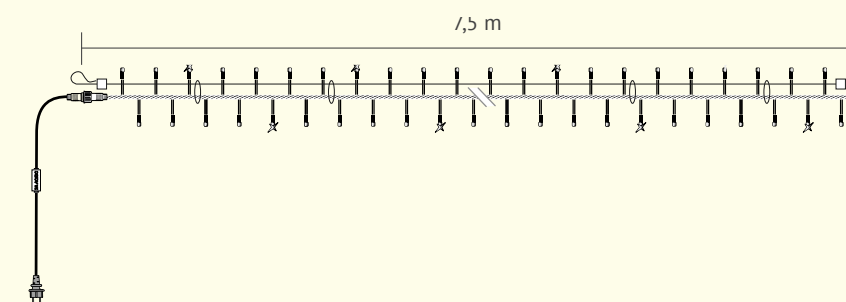

### PLUS PRODUIT

#### 2 produits en 1 !

Votre stalactite peut être soit blanc chaud, soit blanc pur. En inversant la connectique, obtenez du blanc pur/flash blanc pur ou du blanc chaud/flash blanc chaud. Voir la Collection de décors DUO COLORS®.

Une fille en ville  
Prêt à porter  
Chaussures  
Accessoires



PLEASE  
NO NAME



# TRESSES BICOLORE

## défilantes



### DÉFILANTES

◆	LED	⚡	□
6 m	240	55	TSLWW-W
6 m	240	55	TSLBL-W

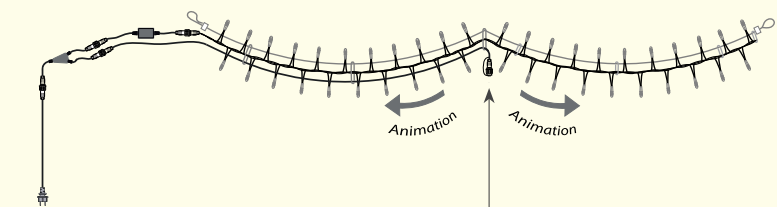

### PLUS PRODUIT

Découvrez nos guirlandes bicolores bleu/blanc pur ou blanc chaud/blanc pur, idéales pour des décorations élégantes. Dotées d'effets lumineux défilants et connectables à des suspensions, elles offrent une ambiance magique et raffinée pour toutes vos occasions festives.

# TRESSES LED+ slowflashes



Filin acier et  
mousquetons

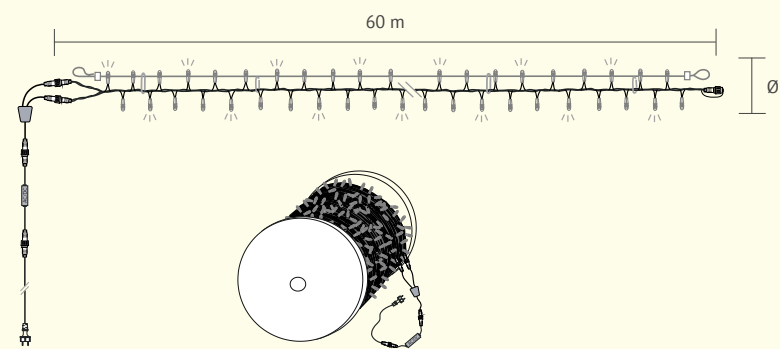

## SLOWFLASHS

∅	◆	LED	SLOWFLASH	⚡	🔌	□
6 cm	60 m	648	312	60	2	TSL60+
6 cm	60 m	648	312	60	2	TSL60W+

## PLUS PRODUIT

Traversée « prête à installer ». Forte densité lumineuse. Montage sur filin acier gainé ø3mm. Accessoires de raccordement rapide, connecteurs multi-prises, kit animation.



# TRESSES NICIA® flashes

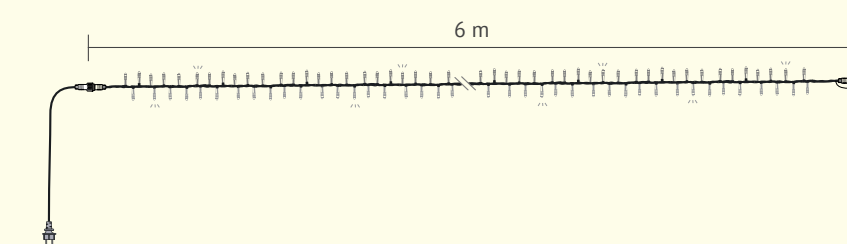
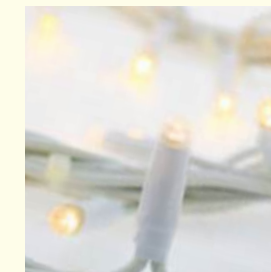

## FLASHS

∅	◆	LED	FLASH	⚡	🔌	□
6 cm	6 m	432	48	23	9	558-FX
6 cm	6 m	432	48	23	9	558W-FX

## PLUS PRODUIT

Traversée « prête à installer ». Forte densité lumineuse. Montage sur filin acier gainé ø3mm. Accessoires de raccordement rapide, connecteurs multi-prises, kit animation.

# TRESSES CLASSIQUES

*flashes ou fixes*

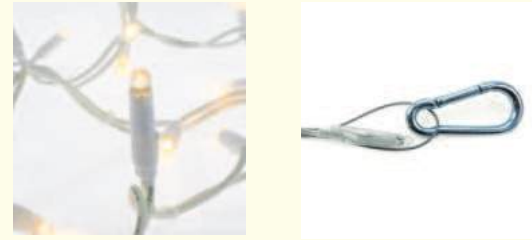

Filin acier et mousquetons

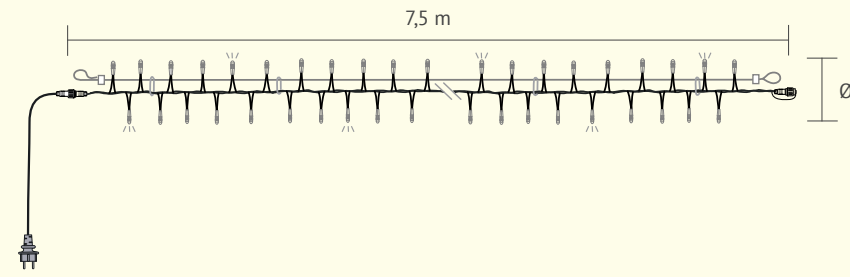

## FLASHS

∅	◆	LED	FLASH	↔	☐	
12 cm	7,50 m	210	30	13	13	TSL3FX
12 cm	7,50 m	210	30	13	13	TSL3WFX

## FIXES

∅	◆	LED	FLASH	↔	☐	
6 cm	7,50 m	240	x	13	13	TSL2
6 cm	7,50 m	240	x	13	13	TSL2W

## PLUS PRODUIT

Traversée « prête à installer ». Forte densité lumineuse. Montage sur filin acier gainé ø3mm. Accessoires de raccordement rapide, connecteurs multi-prises, kit animation.

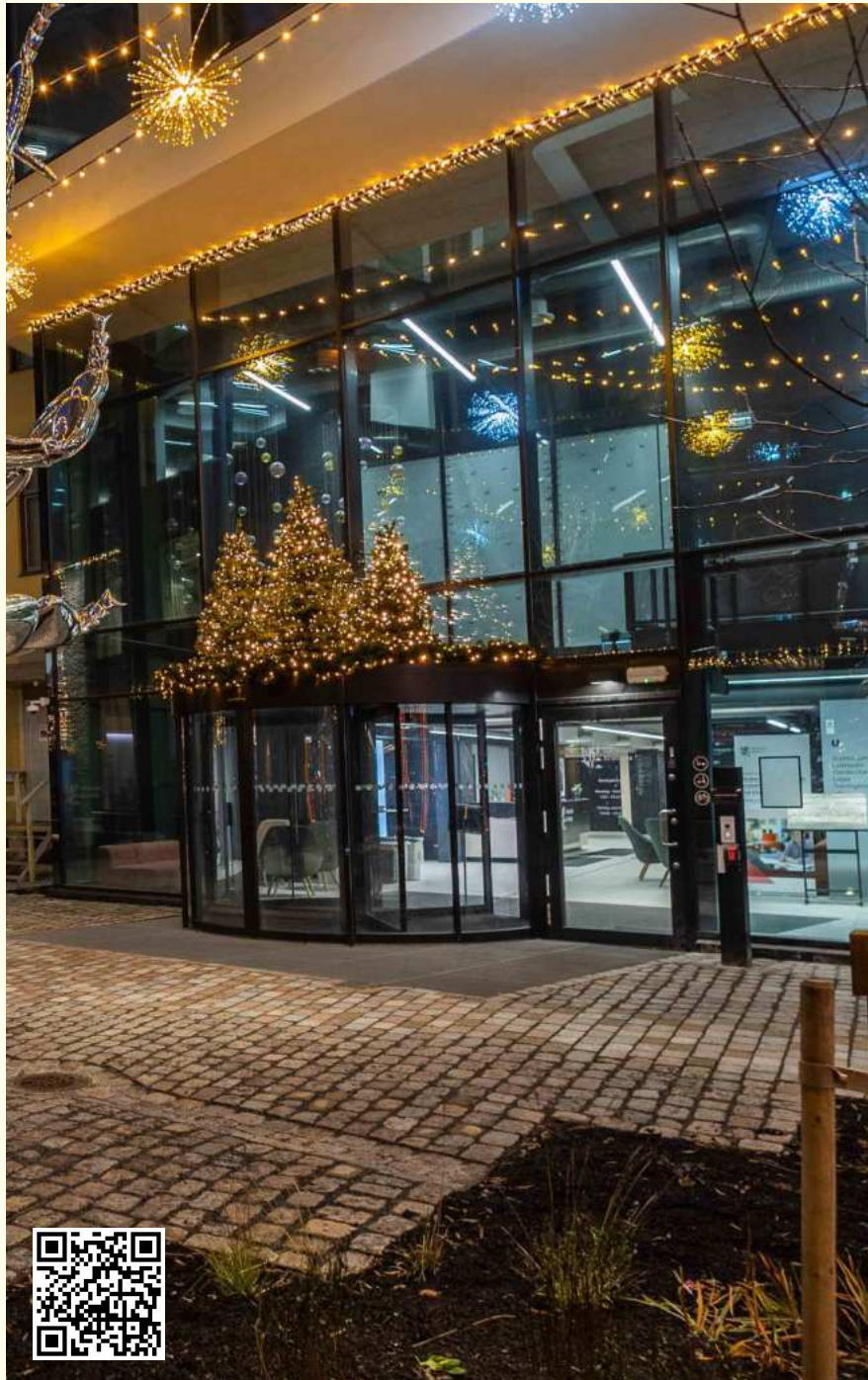

# TRESSES ECO

*flashes*

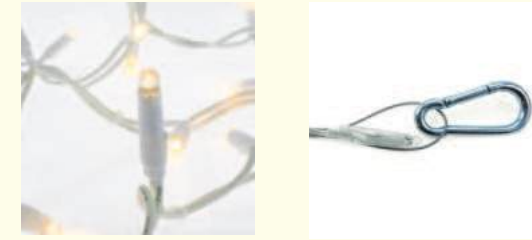

Filin acier et mousquetons

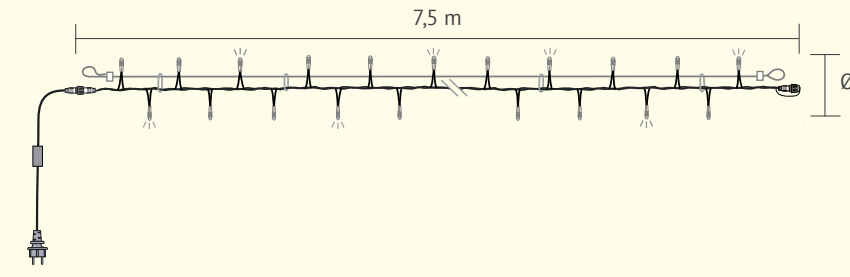

## FLASHS

∅	◆	LED	FLASH	↔	☐	
12 cm	7,50 m	160	20	10	15	ECOXL3F
12 cm	7,50 m	160	20	10	15	ECOXL3WF

## PLUS PRODUIT

Un rapport qualité prix imbattable pour une fiabilité confirmée. Un choix étendu d'accessoires et possibilités de raccordement avec les accessoires Octoplus® by Blachere®.





# SUSPENSIONS BOUQUETS

*flashes*

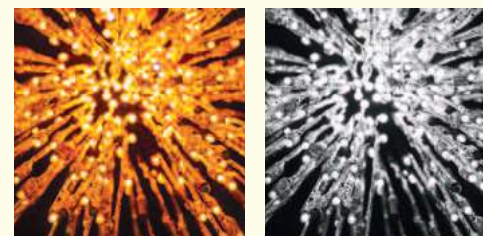

## GRAND MODÈLE INTÉRIEUR



∅	◆	◆	LED	FLASH	⚡	⏏	■	■
80 cm	x	x	441	63	18	x	FCL080A	
80 cm	x	x	441	63	18	x		FCL080G

DÉSIGNATION ⚡

transformateur usage intérieur pour bouquet FCL- vendu séparément 25 PRTR24VI

## GRAND MODÈLE EXTÉRIEUR



∅	◆	◆	LED	FLASH	⚡	⏏	■	■
80 cm	x	x	441	63	18	x	FCL080A-E	
80 cm	x	x	441	63	18	x		FCL080G-E

DÉSIGNATION ⚡

transformateur usage extérieur pour bouquet FCL- vendu séparément 25 PRTR24V

## PETIT MODÈLE EXTÉRIEUR



∅	◆	◆	LED	FLASH	⚡	⏏	■	■
30 cm	2 m	2 m	735	105	24	5	FL930A-E	
30 cm	2 m	2 m	735	105	24	5		FL930G-E

## PLUS PRODUIT

Les suspensions bouquets sont animées flash avec une décoration brillante raffinée, visible de jour, dispo en argent ou or. Fonctionnent avec un transformateur PRTR24VI ou PRTR24V vendu séparément. Compatible avec les rallonges 24V Octoplus.

Principe d'installation :

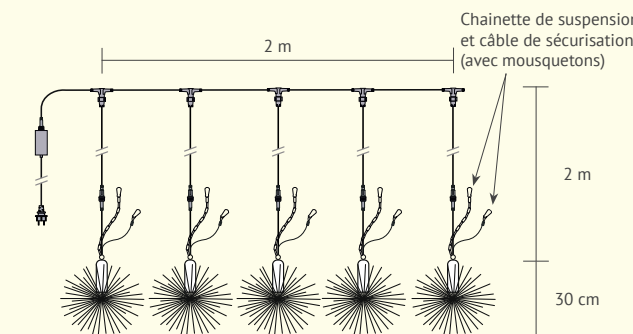
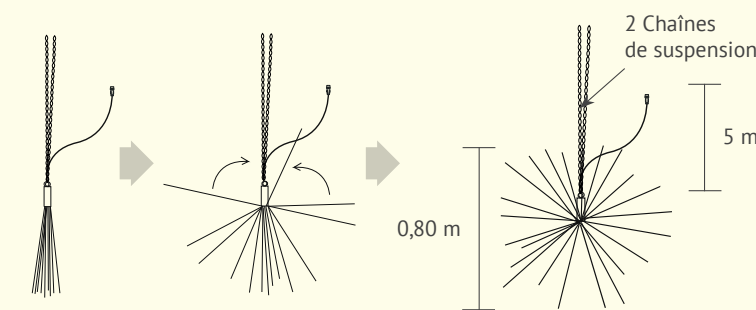

FL930A-E, FL930G-E









# GUIRLANDES BRINDILLE



## LOTS DE 3 BRINDILLES

◆	LED	↔	⏏	■
3x1,80 m	3x161 	3x5		BRIN180
3x1,80 m	3x161 	3x5		BRIN180W

## ACCESSOIRES NÉCESSAIRES POUR CES RÉFÉRENCES

DÉSIGNATION	■
transformateur 24V - 3 sortie pour BRIN180/180W	FY04BRIN
connecteur en Y double sortie	FY030M

## PLUS PRODUIT

**Gagnez 40 % de temps de pose !**  
Câblage des arbres rapide et facilité grâce au connecteur en Y double sortie FY030M. Fonctionne avec transformateur 24V FY04BRIN. 3 sorties pour brin BRIN180/180W livré avec 3 rallonges de 2 m et permettant de raccorder jusqu'à 6 lots de 3 branches sur une seule alimentation.

# SUSPENSIONS

effet X-led

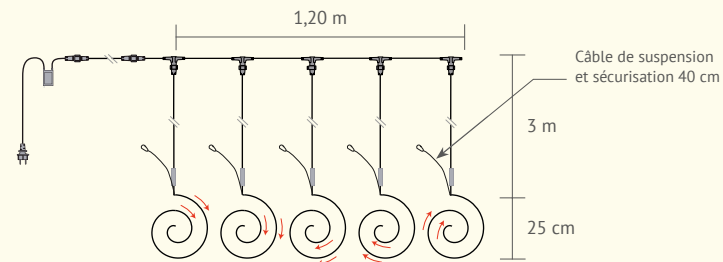
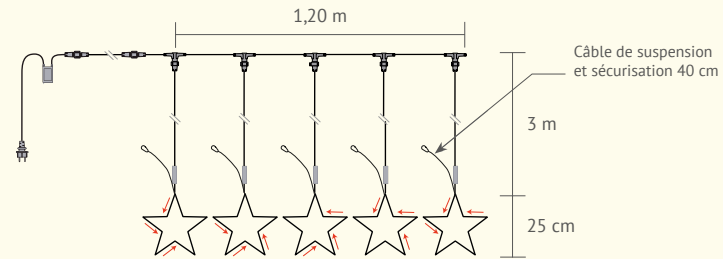

## LOT DE 5 DÉCORATIONS

Ø	◆	◆	LED	⚡	🔌	📦
25 cm	1,20 m	3 m	270	25		FXL920E
23 x 20 cm	1,20 m	3 m	270	25		FXL920S

## PLUS PRODUIT

Idéal pour embellir vos arbres ou suspendre sur des fils. Profitez des animations Xled exclusives ! Lot comprenant 5 décorations. Pensez à attacher les mini-décor avec leurs câbles de suspension fournis.



# SUSPENSIONS ÉCLATS

animés

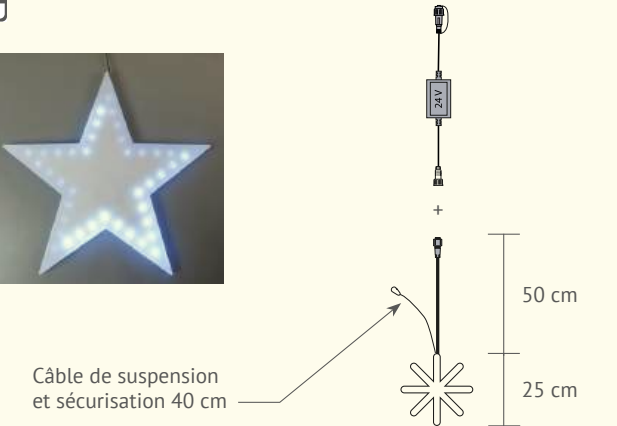

## LOT DE 10 ÉTOILES

Ø	◆	◆	LED	⚡	🔌	📦
23 cm	2 m	3 m	40	10		FL900S

## LOT DE 10 ÉCLATS

Ø	◆	◆	LED	⚡	🔌	📦
25 cm	2 m	3 m	18	10		FL900WW
25 cm	2 m	3 m	18	10		FL900E
25 cm	2 m	3 m	18	10		FL900EW
25 cm	2 m	3 m	18	10		FL900EM

## ÉCLAT INDIVIDUEL

Ø	◆	◆	LED	⚡	🔌
25 cm	x	x	3		G-FL900
25 cm	x	x	3		G-FL900WW

## DÉSIGNATION

transformateur 230V -> 24V avec connecteur Octoplus - vendu séparément

FYPRTR9B

## PLUS PRODUIT

Découvrez l'éclat bicolore blanc chaud/blanc froid : 2 effets en 1, exclusivité Blachère ! Best-seller au design breveté, il offre une animation fluide et un effet diurne élégant grâce au polycarbonate blanc. Facile à installer sur arbres ou fils avec les crochets inclus. Disponible à l'unité ou en lot de 10.



# SUSPENSIONS BOULES

*effet flamme*



Câble de suspension et sécurisation de 60 cm

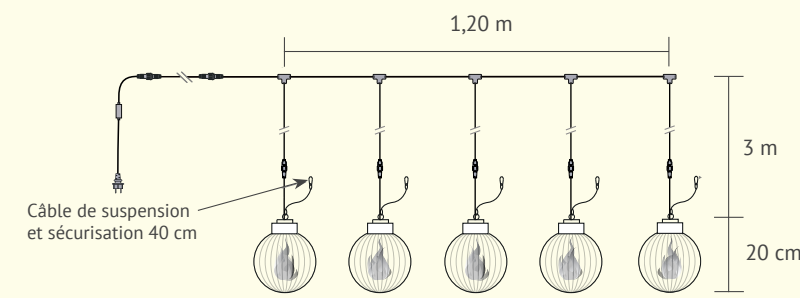

**LOT DE 5 SPHÈRES** 

∅	◆	◆	LED	⚡	⏏	■
20 cm	1,20 m	3 m		18	5	FL920LU

**SPHÈRE INDIVIDUELLE**

∅	◆	◆	LED	⚡	■
20 cm	x	x		3	G-FL920LU

**DÉSIGNATION**

transformateur 230V -> 24V avec connecteur Octoplus - vendu séparément **FYPRTR9B**

**PLUS PRODUIT**

Recréez l'ambiance chaleureuse des bougies grâce à une animation scintillante unique. Ajoutez une touche rétro très tendance à vos décorations ! Disponible en lot de 5 sphères ou à l'unité.



# SUSPENSIONS BOULES

*multicolores RGB*

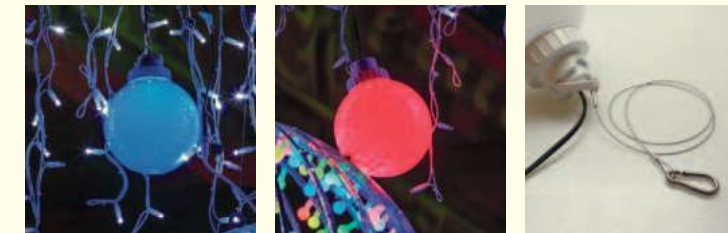

Câble de suspension et sécurisation de 60 cm

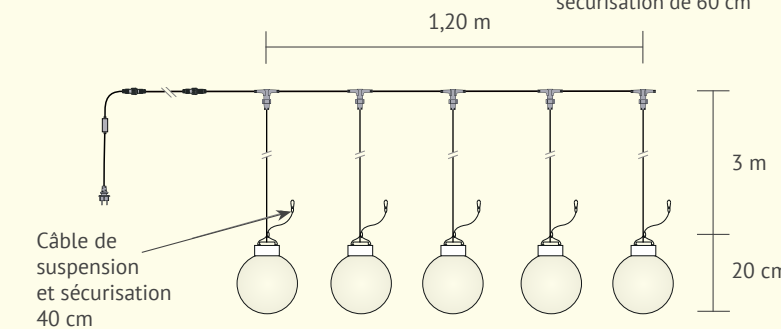

**LOT DE 5 SPHÈRES** 

∅	◆	◆	LED	⚡	⏏	■
20 cm	1,20 m	3 m		24	5	FL920M

**SPHÈRE INDIVIDUELLE**

∅	◆	◆	LED	⚡	■
20 cm	x	0,50		5	G-FL920M

**DÉSIGNATION**

transformateur 230V -> 24V avec connecteur Octoplus - vendu séparément **FYPRTR9B**

**PLUS PRODUIT**

Parfait pour sublimer vos arbres ou suspendre sur des filins. Créez une ambiance pop et colorée avec l'animation RGB, pour un effet unique ! Disponible en lot de 5 sphères ou à l'unité.





# SUSPENSIONS AMPOULES NOSTALGIA XL

*flashes*



Câble de suspension et sécurisation de 60 cm

## AMPOULE INDIVIDUELLE

∅	◆	◆	LED	FLASH	⚡	☐
28 cm	x	0,50	100	50	4	G-FL930BB
DÉSIGNATION						RÉFÉRENCE
transformateur 230V -> 24 V avec connecteur Octoplus - vendu séparément						FYPTR9B

## LOT DE 4 AMPOULES



∅	◆	◆	LED	FLASH	⚡	⌘	■
28 cm	2 m	2 m	400	200	18	4	FL930BB

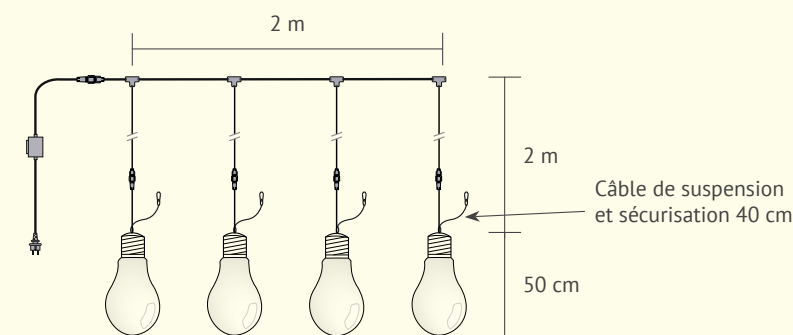
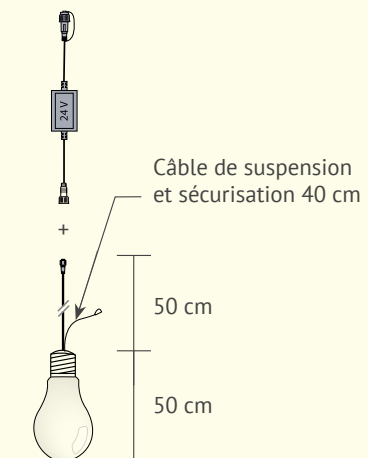

## PLUS PRODUIT

Parfaites pour sublimer vos arbres ou suspendre sur des filins, ces ampoules surdimensionnées offrent un scintillement captivant. Ajoutez une touche rétro très tendance à vos décorations ! Disponibles en lot de 4 ampoules avec transformateur inclus, ou à l'unité. Dotées d'un culot en aluminium inoxydable pour une durabilité optimale.

# SUSPENSIONS SPHÈRES

*micro led et flashes*

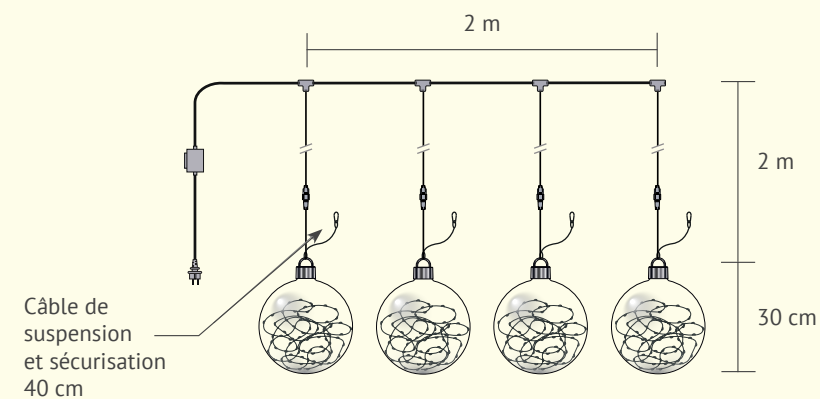
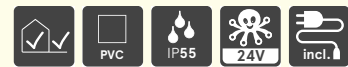

## LOT DE 4 SPHÈRES

∅	◆	◆	LED	FLASH	⚡	⏏	■
30 cm	2 m	2 m	400 <span style="color: yellow;">●</span>	200	18	4	FL930A

## PLUS PRODUIT

Lot de 4 boules lumineuses décoratives, parfaites pour illuminer vos arbres et créer une ambiance féérique. Faciles à installer, elles diffusent une lumière douce pour vos fêtes ou décorations saisonnières.



# SUSPENSIONS BRANCHAGE

*micro led*

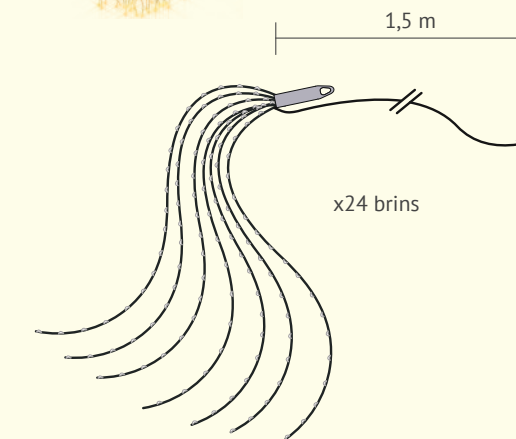

## MICRO LED

◆	LED	⚡	⏏	□	
1,2 m	288 <span style="color: grey;">●</span>	6	24	4	BRIN288
1,2 m	288 <span style="color: yellow;">●</span>	6	24	4	BRIN288W

## DÉSIGNATION

Rallonge 2m pour BRIN480

## RÉFÉRENCE

FY04W-PVC

## PLUS PRODUIT

Pose ultra-simple, idéal pour la décoration des candélabres et des façades. Accessoires vendus séparément. Compatible avec les accessoires 24V.



# SUSPENSIONS TIGES X-LED

*double goutte double face*

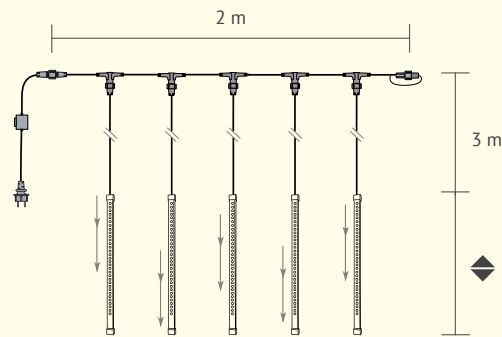

## TIGE LUMINEUSE XLED®

◆	◆	LED	⚡	⏏	⏏	■
2,70 m	0,50 m	320	12	5	2	FXL055
2,70 m	0,80 m	480	17	5	2	FXL085

## TIGE LUMINEUSE XLED® POUR DOUILLE B22/230V - ACCESSOIRE FY03B22

◆	◆	LED	⚡	⏏	⏏	■
	0,80 m	96	2	x	x	FXL08-B22

### DÉSIGNATION

alimentation multi-départ

FY04FXL

### PLUS PRODUIT

Une animation fluide double goutte, exclusive Blachère. Tiges double-face pour une luminosité 360°. Utilisation multiple en façade, traversées de rues ou décorations d'arbres. Accessoire multidépart. 20 tiges sur une seule alimentation avec FY04FXL !



# SUSPENSIONS DESCENTES

*flashes*

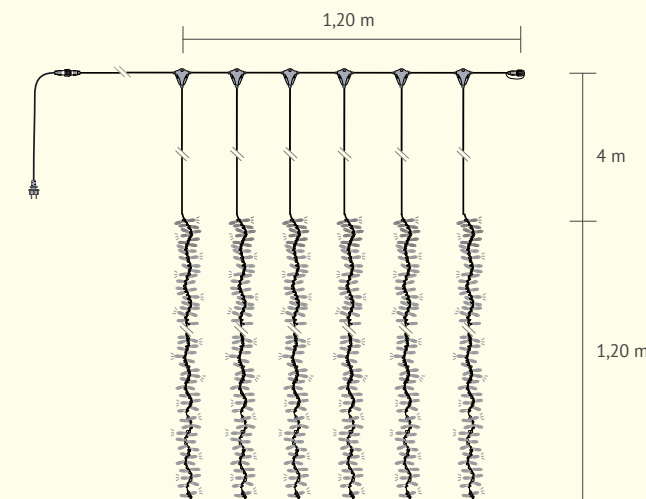

## FLASHS

◆	◆	LED	FLASH	⚡	⏏	⏏	■
1,20 m	1,20 m	480	120	50	6	3	950-FX
1,20 m	1,20 m	480	120	50	6	3	950W-FX

### PLUS PRODUIT

Produits très légers pour être suspendus sur tous types de branches. Lot de 6 descentes.





# SUSPENSIONS LUMINEUSES

## *pliables*



### SUSPENSIONS LUMINEUSES PLIABLES - 230V



∅	◆	◆	LED	FLASH	⚡	□
0,60 m	0,60 m	0,60 m	70 ●	6 ☀	4	G-SPHERE
0,60 m	0,60 m	0,60 m	41 ●	4 ☀	4	G-STAR

#### DÉSIGNATION

câble d'alimentation 230V - vendu séparément

FY08-B+

pont redresseur 230V - vendu séparément

FY041A-B+



### SUSPENSIONS LUMINEUSES PLIABLES - 24V



∅	◆	◆	LED	FLASH	⚡	□
0,60 m	0,60 m	0,60 m	88 ●	x	10	G-STAR+
0,60 m	0,60 m	0,60 m	88 ●	x	10	G-STARW+
0,60 m	0,60 m	0,60 m	136 ●	x	12	G-MONT+
0,60 m	0,60 m	0,60 m	136 ●	x	12	G-MONTW+
0,60 m	0,60 m	0,60 m	144 ●	x	12	G-SPHER+
0,60 m	0,60 m	0,60 m	144 ●	x	12	G-SPHERW+

#### DÉSIGNATION

transformateur - vendu séparément

PRTR24V

### PLUS PRODUIT

Ces suspensions pliables sont esthétiques de jour grâce au laquage blanc des structures métalliques (disponibles en Led Classic ou en Micro light + PRO).

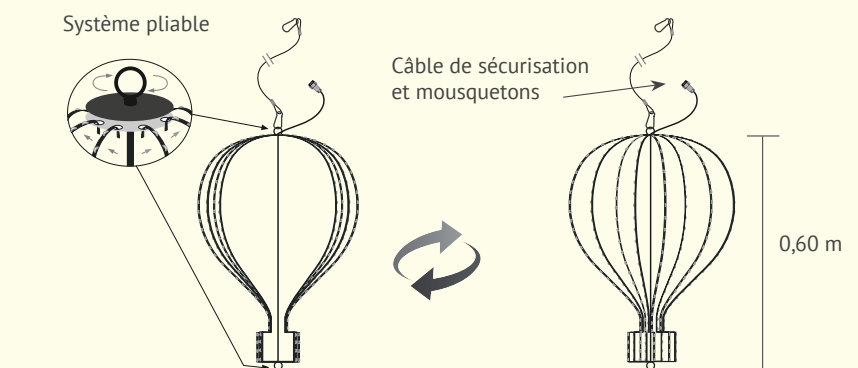
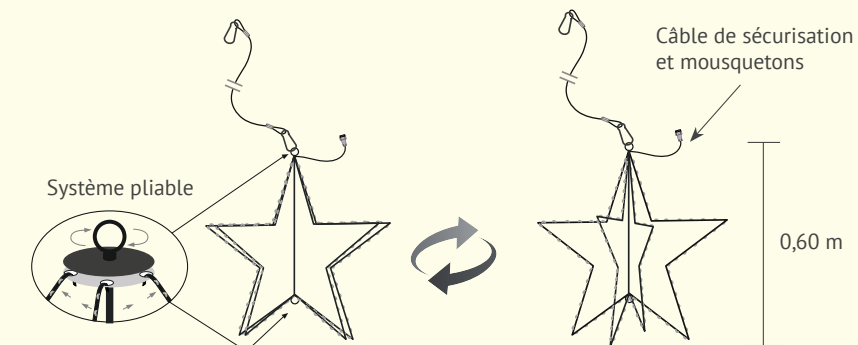



# FIL LUMIÈRE®

## fixes



### FIL LUMIÈRE® ÉCO

Ø	◆	LED	DENSITÉ LED/m	↵	IP	
12 mm	rouleau de 90 m	☉	30	3	55	NL5011
12 mm	rouleau de 90 m	☼	30	3	55	NL5011W
12 mm	rouleau de 90 m	☀	30	3	55	NL5012
12 mm	rouleau de 90 m	☁	30	3	55	NL5014
12 mm	rouleau de 90 m	☂	30	3	55	NL5016
12 mm	rouleau de 90 m	☄	30	3	55	NL5013

### FIL LUMIÈRE® PLATINIUM

Ø	◆	LED	DENSITÉ LED/m	↵	IP	
12 mm	rouleau de 50 m	☉	30	4	66-69	NLEDU51
12 mm	rouleau de 50 m	☼	30	4	66-69	NLEDU51W
12 mm	rouleau de 50 m	☀	30	4	66-69	NLEDU52
12 mm	rouleau de 50 m	☁	30	4	66-69	NLEDU54
12 mm	rouleau de 50 m	☂	30	4	66-69	NLEDU56
12 mm	rouleau de 50 m	☄	30	4	66-69	NLEDU53

### FIL LUMIÈRE® DUO COLORS®

Ø	◆	LED	DENSITÉ LED/m	↵	IP	
13 mm	rouleau de 25 m	☉☼	30	3,5	66	NLEDWW

### PLUS PRODUIT

**FIL LUMIÈRE® platinum :**  
Idéal pour le surlignage de façades. Livré avec 3 alimentations spéciales LED, 3 embouts, 3 connecteurs. Usage strictement professionnel, ne peut être vendu au détail en magasin.

### FIL LUMIÈRE ÉCO - 30 Leds/m



### FIL LUMIÈRE PLATINIUM - 30 Leds/m



### FIL LUMIÈRE DUO COLORS - 30 Leds/m



### FIL LUMIÈRE® Duo Colors® : 2 produits en 1 !

Votre fil lumière peut être soit blanc chaud, soit blanc pur. En inversant la connectique, obtenez du blanc pur ou du blanc chaud.



# SUSPENSIONS BOULES gonflables

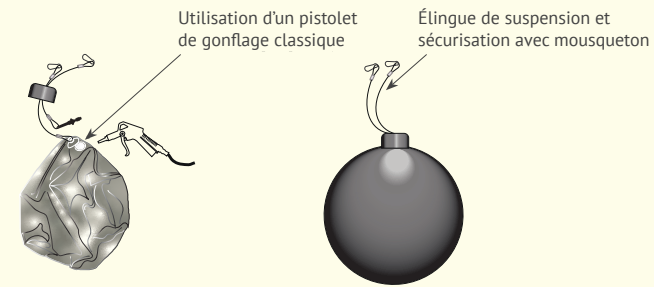

## LOT DE 4 BOULES

Ø	LED	RÉFÉRENCES
0,5 m	●	BG50-1
0,5 m	●	BG50-2
0,5 m	●	BG50-3
0,5 m	●	BG50-4

## PLUS PRODUIT

Boules décoratives passives, idéales pour agrémenter vos plafonds ou décorer vos arbres, de jour comme de nuit. Se gonfle sur site avec un simple compresseur. Lot de 4 boules, usage extérieur.



# PROJECTEURS RGBW-DMX



HLPRJDMX



PRJR4-DMX



PRJP5-DMX



PRJR6-DMX

## REGLETTES RGBW

◆	◆	LED	⚡	RÉFÉRENCES
0,50 m	0,40 m	8	40	PRJR6-DMX
1,00 m	0,72 m	16	75	PRJR4-DMX

## PROJECTEURS RGBW

■	◆	◆	LED SMD	⚡	RÉFÉRENCES
170 mm	330 mm	210 mm	15	115	PRJP5-DMX
150 mm	210 mm	120 mm	6	35	HLPRJDMX

## DÉSIGNATIONS

	RÉFÉRENCES
Rallonge alimentation DMX - 6m	FY5P-DMX
Rallonge signal DMX - 6m	FY5S-DMX

## PLUS PRODUIT

Gamme de réglettes RGBW. Idéale pour la mise en lumière de vos façades ou monuments. Utilisation de led SMD RGBW pour un meilleur rendu lumineux.



# PROJECTEURS LED

## arrondis



### PROJECTEURS ARRONDIS POUR ARBRES (LOT DE 2)

◆	LED	⚡	RÉFÉRENCES
180 x 55 x 24 mm	2 x 6	2 x 6W	PRJA
180 x 55 x 24 mm	2 x 6	2 x 6W	PRJA-W

### ACCESSOIRES NÉCESSAIRES POUR CES RÉFÉRENCES

DÉSIGNATIONS	RÉFÉRENCES
alimentation à découpage noire 24V dc-25W (permet le raccordement de 2 lots)	PRTR24N
sangle élastique pour réglettes PRJA-W & PRJA	FYSADOW
mousse de protection adhésive (lot de 10)	FY-MOUS

### PLUS PRODUIT

Illuminez les troncs ou les branches de vos arbres grâce à nos micro projecteurs arrondis ! Micro mais super puissants ! Un rendu lumineux et élégant, simple à mettre en oeuvre. Sécurité totale pour le public (24V) et les arbres (attaches élastiques + mousse de protection).

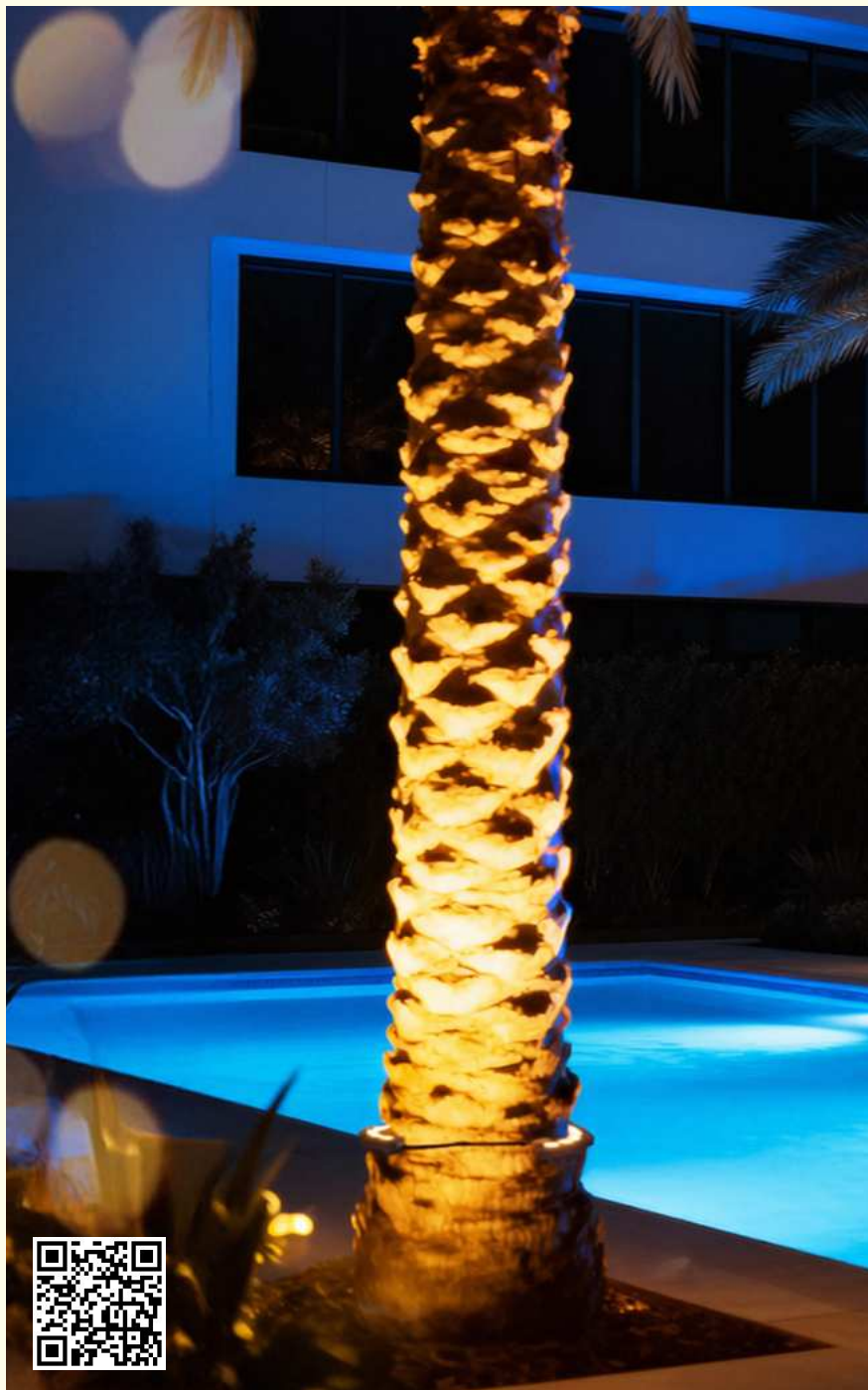

# PROJECTEURS LED

## décoratif



### PROJECTEUR LED DÉCORATIF - UNITÉ - PRODUIT DE CLASSE 1 ÉQUIPÉ D'UNE PRISE 2 PÔLES+TERRE

■	◆	◆	LED SMD	⚡	RÉFÉRENCES
77 mm	66 mm	95 mm	6	6	PRJP-03W+

### PLUS PRODUIT

Projecteur décoratif, idéal pour créer une atmosphère douce et chaleureuse.

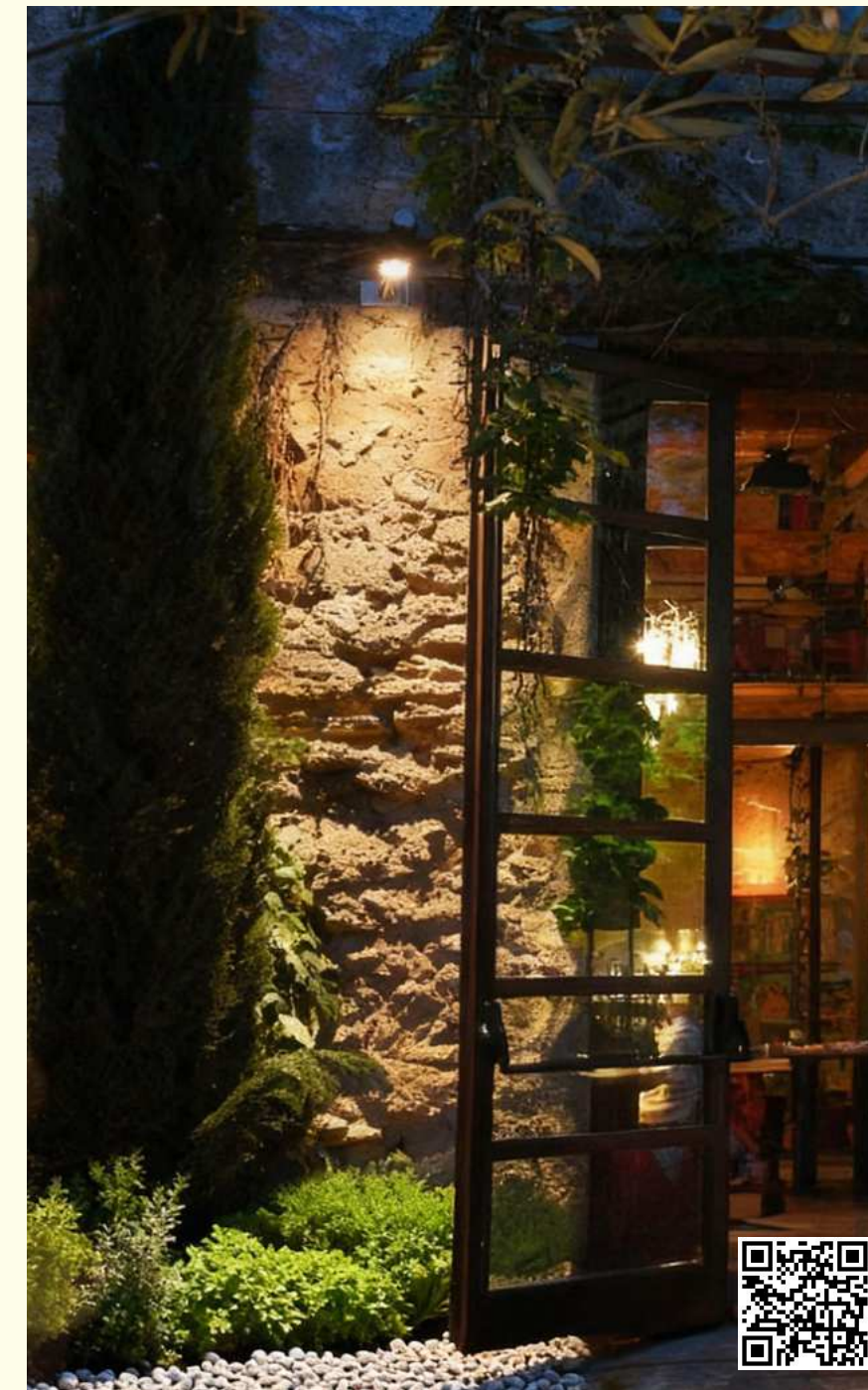

# PROJECTEUR GOBO



Lentilles GOBO incluses :



## PROJECTEUR GOBO\*

Ø	◆	◆	LED	↙	RÉFÉRENCES
130 mm	x	310 mm	1 ●	75	PRJPGOB03

\*Focale de 20° - Poids de 3,3 kg.

Ratio distance / dimension d'image :

- 3 m pour 1,10 m
- 5 m pour 1,80 m
- 10 m pour 3,60m

## PLUS PRODUIT

Fonction rotative 3 vitesses et position fixe. Inclus 4 lentilles gobo (Etoiles bleues, Flocons blancs, Père Noël - traîneau, Octobre rose). Livré en valise métallique pour rangement et transport.



# ACCESSOIRES & solutions techniques

# NOS SOLUTIONS DE PILOTAGE

**Il est temps d'accélérer le mouvement de la ville intelligente pour plus d'économie d'énergie.**

La question de l'écoconception et de la durabilité des équipements ainsi que la gestion intelligente des énergies s'intègrent dans une politique urbaine écoresponsable globale. Blachère Illumination s'engage aux côtés des villes et développe des solutions inédites, pour préserver notre planète et l'avenir de tous.

Avec nos systèmes de gestion des illuminations, vous pouvez gérer à distance, en un simple clic, les heures d'allumage des illuminations, que ce soit avec **notre offre de boîtiers de temporisation** ou **notre système de pilotage global MASTER+SAVER sur la page suivante.**

La gestion des ressources électriques sera ainsi simplifiée et maîtrisée par la ville, répondant ainsi à ses aspirations en matière d'écologie et de développement durable.



## BOÎTIER ON/OFF AVEC TÉLÉCOMMANDE

En équipant mon décor de cet interrupteur à télécommande, je peux installer et raccorder mon décor sur l'éclairage public en avance et l'allumer le jour de la mise en lumière, manuellement avec la télécommande, sans avoir à manipuler le boîtier installé sur le décor.

Ref Boîtier : **TERUP**

Ref Télécommande : **TERUP-C** (peut piloter plusieurs boîtiers TERUP)

- SIMPLE COMMANDE **ON/OFF**
- LA COMMANDE SE FAIT **VIA LA TÉLÉCOMMANDE**

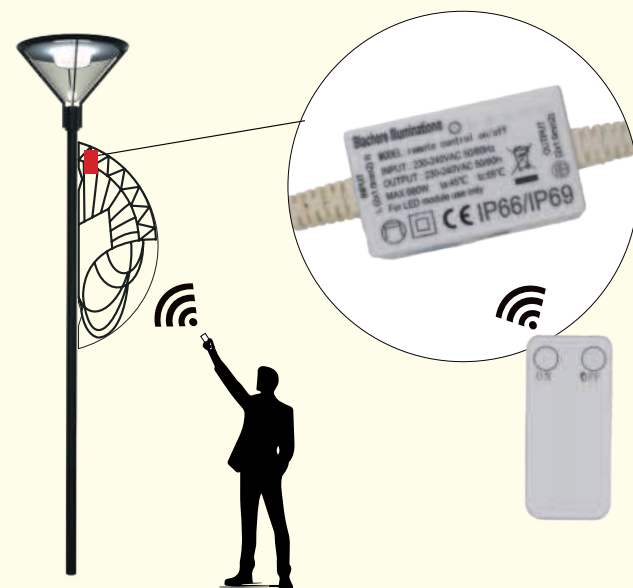

## BOÎTIER TEMPO2 UNIVERSEL & PROGRAMMABLE 72h

En équipant mon décor du boîtier TEMPO2, je le désolidarise du réseau de l'éclairage public. L'extinction des décors est automatique après 7h d'allumage, à partir du moment où l'éclairage public s'allume.

En connectant un boîtier ON/OFF TERUP en amont de ce boîtier, je peux déclencher la temporisation avec la télécommande.

Compatible Octoplus et/ou **tout autre décor.**

Ref Boîtier : **TEMPO2**

- TEMPORISATION AUTOMATIQUE DE **7H**
- LA COMMANDE SE FAIT **SUR LE BOÎTIER**



## BOÎTIER TEMPO+ PROGRAMMABLE DE 5 À 10h

En équipant mon décor du boîtier TEMPO+, je le désolidarise du réseau de l'éclairage public et je peux ainsi ajuster la plage horaire d'illumination que je souhaite et programmer l'extinction des décors.

Par un appui long, je sélectionne 5, 6, 7, 8, 9 ou 10h d'allumage puis extinction automatique. En connectant un boîtier ON/OFF TERUP en amont de ce boîtier, je peux déclencher la temporisation avec la télécommande. Compatible Octoplus.

Ref Boîtier : **TEMPO+**

- TEMPORISATION AUTOMATIQUE ENTRE **5 ET 10H**
- LA COMMANDE SE FAIT **SUR LE BOÎTIER**

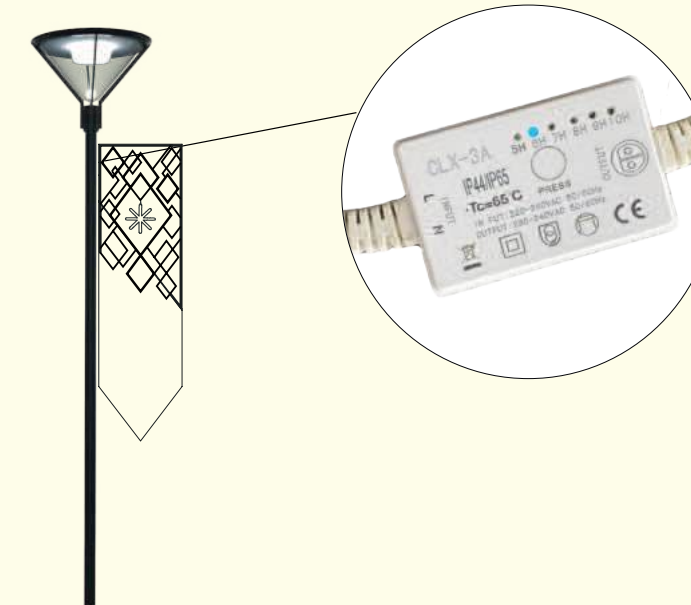

# SYSTÈME MASTER+SAVER

J'équipe mes décors lumineux de boîtiers SAVER. Un des décors sera «chef de groupe» et sera équipé d'un boîtier MASTER. Le boîtier MASTER peut être programmé aux horaires/jours d'allumage et communiquera par Bluetooth la même information à tous les SAVERS

Si plus de 50m séparent deux décors, il faut recréer un groupe avec un nouveau boîtier MASTER. Vous devez également être à proximité du MASTER, téléphone à la main et application ouverte, pour pouvoir piloter vos décors.

Les décors peuvent être préprogrammés dans nos ateliers ou programmable par le client lui-même via l'application dédiée sur mobile.

La distance entre SAVER et MASTER doit être de maximum 50m les uns des autres.

- PILOTAGE ULTRA SIMPLIFIÉ PAR APPLICATION MOBILE
- CRÉATION DE GROUPES DE DÉCORS
- PROGRAMMATION DES JOURS ET HORAIRES D'ALLUMAGE
- GESTION DE L'HEURE D'EXTINCTION POUR DES ÉCONOMIES ÉNERGIES
- RESEAU DE COMMUNICATION SÉCURISÉ - PROTECTION DES DONNÉES

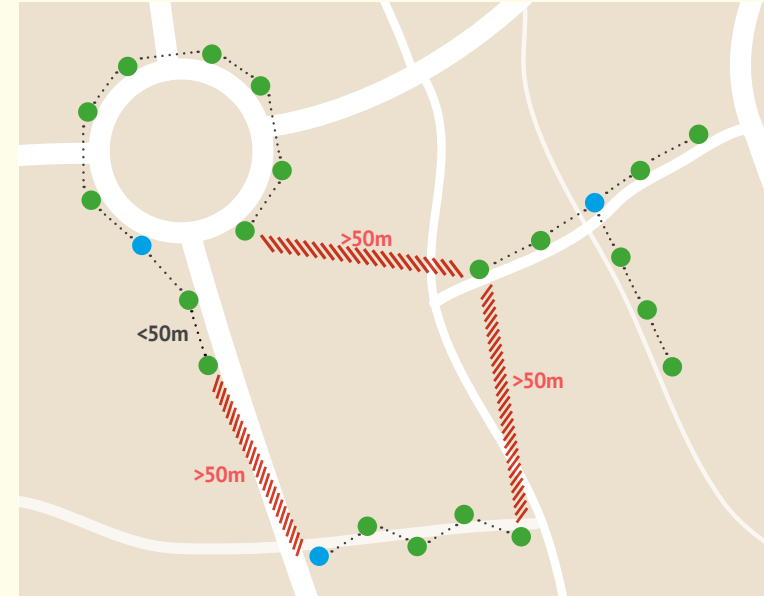

# OCTOPLUS by Blachere®

exclusivité

**Octoplus** est un connecteur Blachère® permettant de relier facilement et rapidement nos décors et guirlandes d'illumination. Chaque produit Octoplus est compatible avec

un autre Octoplus de même tension, offrant ainsi une multitude de combinaisons pour un montage électrique simplifié.



**Connecteur 230V Octoplus by Blachere®**  
Indice de protection IP67 selon la norme européenne EN60529 sur le degré de protection procuré par les enveloppes.



**Connecteur 24V Octoplus by Blachere®**  
Indice de protection IP67 selon la norme européenne EN60529 sur le degré de protection procuré par les enveloppes.



**Connecteur spécial RGBWW 12V**  
Indice de protection IP67 selon la norme européenne EN60529 sur le degré de protection procuré par les enveloppes.

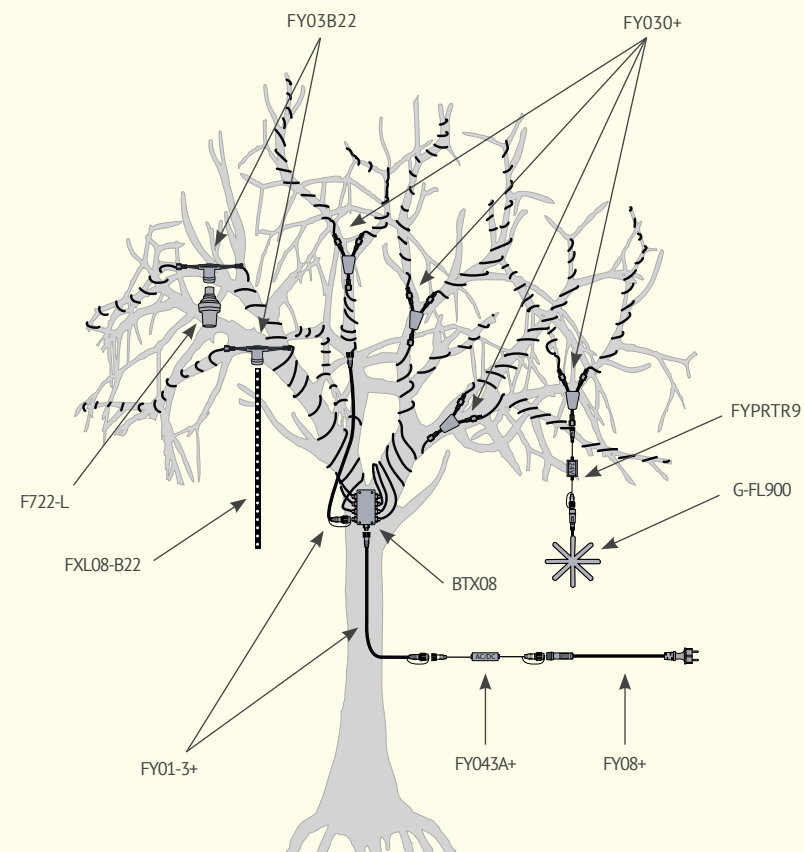

## EXEMPLE POUR UN ARBRE

RÉFÉRENCE	QUANTITÉ	PAGE	RÉFÉRENCE	QUANTITÉ	PAGE
FY08-B+	1	278	FYPRT9	1	280
FY043A-B+	1	278	G-FL900	1	251
FY01-3+	2	278	FY03B22	2	279
BTX8	1	278	FXL08-B22	1	258
508R-FX	10	183	F722-L	10	193
FY030+	4	278			

## EXEMPLE POUR UNE TRAVERSÉE

à monter sur filin acier gaine PVC

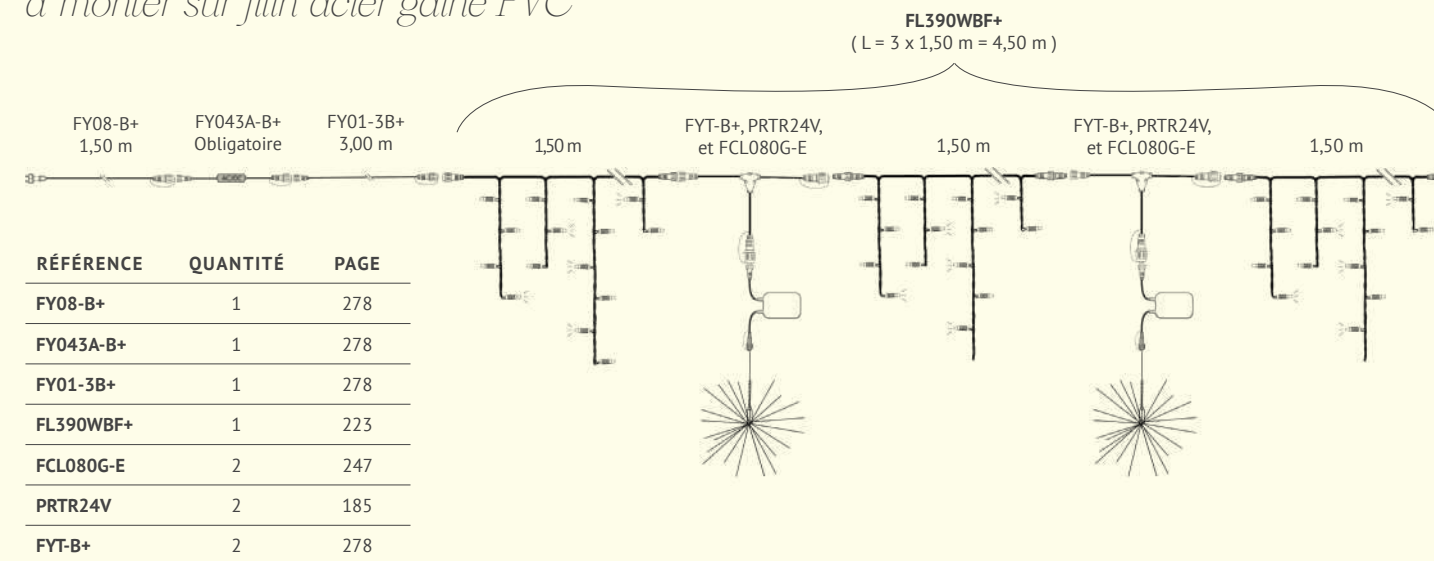

RÉFÉRENCE	QUANTITÉ	PAGE
FY08-B+	1	278
FY043A-B+	1	278
FY01-3B+	1	278
FL390WBF+	1	223
FCL080G-E	2	247
PRTR24V	2	185
FYT-B+	2	278

## EXEMPLE POUR UNE LARGEUR DE 4,50 MÈTRE

à monter sur filin acier gaine PVC

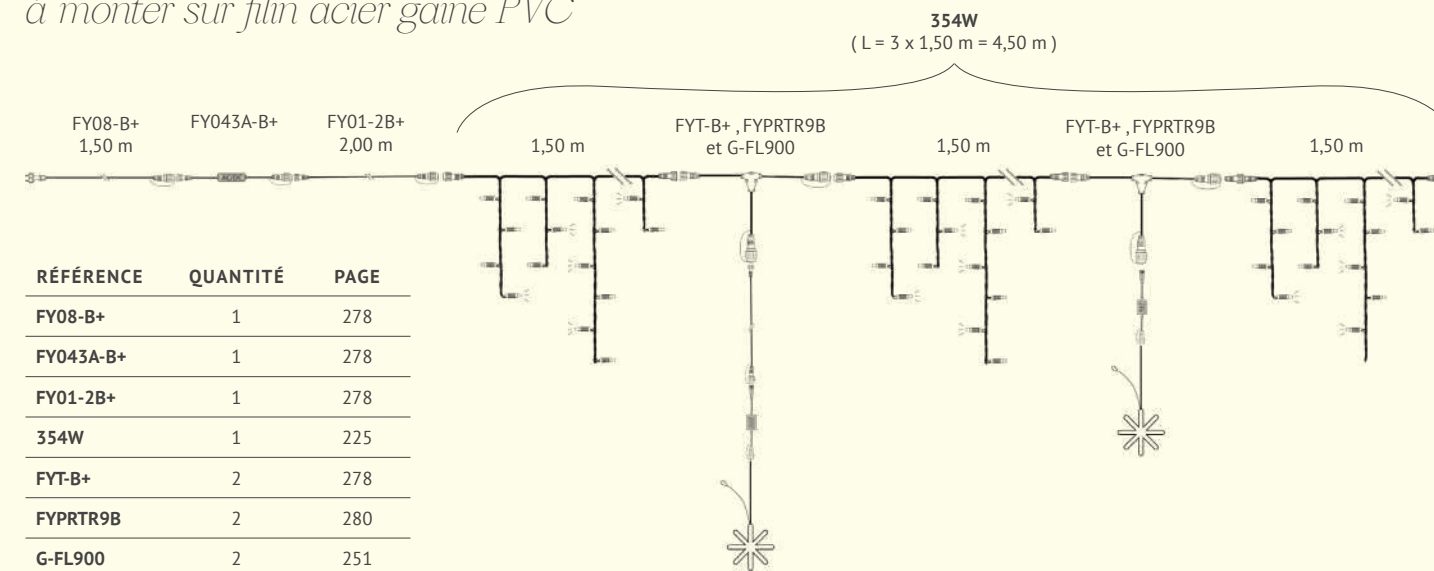

RÉFÉRENCE	QUANTITÉ	PAGE
FY08-B+	1	278
FY043A-B+	1	278
FY01-2B+	1	278
354W	1	225
FYT-B+	2	278
FYPRT9B	2	280
G-FL900	2	251

# OCTOPLUS by Blachere®

connexions 230V



SCHÉMA / PHOTO	DESCRIPTION	OBS	■	□	■
	Câble d'alimentation 230V - 1,5 m - HO5RN-F - 2x1mm² avec prise mâle et connecteur Octoplus femelle	Euro	<b>FY08+</b>	<b>FY08-B+</b>	-
		UK	<b>FY08-UK+</b>	<b>FY08-BUK+</b>	-
		Swiss	<b>FY08-S+</b>	<b>FY08-BS+</b>	-
		Wieland	<b>FY08-W</b>	<b>FY08-BW</b>	-
	Pont redresseur AC/DC (Obligatoire) pour LED+ avec connecteur Octoplus (M+F)	1A/230W	<b>FY041A+</b>	<b>FY041A-B+</b>	-
		3A/690W	<b>FY043A+</b>	<b>FY043A-B+</b>	-
	Rallonge 230V - HO5RN-F - 2x1mm²	1m	<b>FY01-1+</b>	<b>FY01-1B+</b>	-
		2m	<b>FY01-2+</b>	<b>FY01-2B+</b>	-
		3m	<b>FY01-3+</b>	<b>FY01-3B+</b>	-
		5m	<b>FY01-5+</b>	<b>FY01-5B+</b>	-
		10m (2x5m)	<b>FY01-10+</b>	<b>FY01-10B+</b>	-
	Lot de 5 bouchons de terminaison	-	<b>FY1C+</b>	<b>FY1CB+</b>	-
	Connecteur en T 230V (M+F/F)	-	<b>FYT+</b>	<b>FYT-B+</b>	-
	Connecteur en Y 230V (M+F/F)	-	<b>FY030+</b>	<b>FY030-B+</b>	-
	Connecteur en W 230V (M+F/F/F)	-	<b>FY031+</b>	<b>FY031-B+</b>	-
	Collecteur - 230V - HO5RN-F - L = 2 x 1,60m = 3,20m 20cm entre connecteurs, avec 16 descentes et filins acier gaine PVC - 690 W maxi au total	-	<b>FY023+</b>	<b>FY023-B+</b>	-

SCHÉMA / PHOTO	DESCRIPTION	OBS	■	□	■
	Boîtiers IP66 multi-départs avec 4 sorties Octoplus (F) et 1 entrée Octoplus (M)	690W max.	<b>BTX4</b>	-	-
	Boîtiers IP66 multi-départs avec 8 sorties Octoplus (F) et 1 entrée Octoplus (M)	690W max.	<b>BTX8</b>	-	-
	Adaptateur 230V Sparklight et Stalactites Connecteur 2017 > Connecteur 2018	-	-	<b>FY230F2-B</b>	<b>FY230F2</b>
	Adaptateur 230V Sparklight et Stalactites Connecteur 2018 > Connecteur 2017	-	-	<b>FY230M1-B</b>	<b>FY230M1</b>
	Douille B22 avec connecteur Octoplus M/F	5W max.	<b>FY03B22</b>	<b>FY03B22-B</b>	-
	Connecteur élastique "SPECIAL ARBRES" pour laisser l'arbre grandir sans contraintes	lot de 5	<b>FY07A</b>	-	-
	Tube 20cl de graisse silicone pour étanchéité totales des connecteurs (milieu extrême)	-	<b>NLC60</b>	-	-
	Mousse de protection adhésive	-	<b>FY-MOUS</b>	-	-

# OCTOPLUS by Blachere®

connexions 24V



SCHÉMA / PHOTO	DESCRIPTION	OBS	■	□	■
	Rallonge PVC 1m 24V - Connecteurs M-C1/F-C2	-	<b>FY01-PVC</b>	<b>FY01B-PVC</b>	-
	Rallonge PVC 2m 24V - Connecteurs M-C1/F-C2	-	<b>FY02-PVC</b>	<b>FY02B-PVC</b>	-
	Rallonge PVC 5m 24V - Connecteurs M-C1/F-C2	-	<b>FY05-PVC</b>	<b>FY05B-PVC</b>	-
	Connecteurs 2 départs PVC 24V - Connecteurs M-C1/F-C2	-	<b>FY2-PVC</b>	<b>FY2B-PVC</b>	-
	Connecteurs 3 départs PVC 24V - Connecteurs M-C1/F-C2	-	<b>FY3-PVC</b>	<b>FY3B-PVC</b>	-
	Transformateur 230V -> 24V avec connecteurs Octopus	10W max.	<b>FYPRTR9</b>	<b>FYPRTR9B</b>	-
	Transformateur 230V -> 24V avec connecteurs Octopus	100W	-	<b>PRTR100W</b>	-
	Collecteur 24V - PVC - L : 80 cm 4 départs - espacement 20 cm	-	<b>FY024</b>	<b>FY024-B</b>	-

# OCTOPLUS by Blachere®

tech 12V



SCHÉMA / PHOTO	DESCRIPTION	OBS	■	□	■
	Connecteur en T Octopus Tech	-	<b>FT-T1</b>	<b>FT-T1B</b>	-
	Rallonge Octopus Tech - 50 cm	-	<b>FT-R05</b>	<b>FT-R05B</b>	-
	Rallonge Octopus Tech - 1 m	-	<b>FT-R1</b>	<b>FT-R1B</b>	-
	Rallonge Octopus Tech - 2 m	-	<b>FT-R2</b>	<b>FT-R2B</b>	-
	Collecteur 3 sorties Octopus Tech	-	<b>FT-C3</b>	<b>FT-C3B</b>	-
	Transformateur 12V/40W	-	-	<b>FT-TR40</b>	-
	Transformateur 12V/100W	-	<b>FT-TR100</b>	-	-
	Transformateur 12V/200W	-	<b>FT-TR200</b>	-	-
	Amplificateur/Transformateur 12V/50W	-	-	<b>FT-TRAS50</b>	-
	Animateur/Transformateur 12V/50W	-	-	<b>FT-TRC50</b>	-
	Connecteur 2 départs PVC	-	-	<b>FT-Y30</b>	-
	Bouchon de terminaison Octopus Tech	lot de 5	<b>FT-B</b>	<b>FT-BB</b>	-

# ACCESSOIRES

pour fil lumière®

## ACCESSOIRES ÉLECTRIQUES

pour fil lumière platinum ø 12mm

\* Le kit comprend : 1 alimentation caoutchouc de 1 m avec prise et connecteur polarisé + pont redresseur AC/DC incorporé, 1 pique d'alim, 1 spin's complet, 1 pot de colle et 1 embout.



**NLC95-12**  
Kit d'alimentation\* pour fil lumière®



**NLC51L-12**  
Connecteur en L à coller



**NLC92-12**  
Connecteur normalisé "spin's" central et collable



**NLC54-12**  
Embout isolant collable

## ACCESSOIRES DE FIXATION

pour fil lumière®

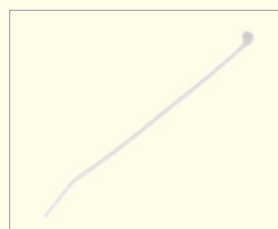

**NLC56**  
x 100



**NLC59**



**NLC61**  
Pot de colle PVC 250ml

## KIT DE RÉPARATION\*

platinum ø 12mm - 230V - IP55

RÉFÉRENCES	◆	COULEURS	TYPES	AUTRES PRODUITS COMPRIS DANS LE KIT
NLKL01-12	10m de fil lumière®	○	(NML41)	2 alimentations, colle, 10 connecteurs, 5 embouts
NLKL02-12	10m de fil lumière®	●	(NML42)	2 alimentations, colle, 10 connecteurs, 5 embouts
NLKL06-12	10m de fil lumière®	●	(NML46)	2 alimentations, colle, 10 connecteurs, 5 embouts
NLKL01W12	10m de fil lumière®	●	(NML41W)	2 alimentations, colle, 10 connecteurs, 5 embouts

\* uniquement pour décors lumineux Blachere Illumination.

# ACCESSOIRES DE FIXATION

pour décors et coffret de connexion

SCHÉMA / PHOTO	DESCRIPTIONS	RÉFÉRENCES
	Cosse cœur pour câble ø 4mm lot de 10	<b>D001</b>
	Cosse cœur pour câble ø 6mm lot de 10	<b>D011</b>
	Serre câble pour câble ø 4mm lot de 10	<b>D002</b>
	Serre câble pour câble ø 6mm lot de 10	<b>D012</b>
	Câble acier ø 4mm rouleau de 100m	<b>D005</b>
	Câble acier ø 6mm rouleau de 100m	<b>D006</b>
	Câble acier ø 4mm gainé ø 6mm rouleau de 100m	<b>D015</b>
	Câble acier ø 6mm gainé ø 8mm rouleau de 100m	<b>D016</b>
	Fixation murale pour projecteur GOBO Trous de 10mm de diamètre	<b>PRM-GOBO1</b>
	Fixation poteau pour projecteur GOBO Trous de 10mm de diamètre	<b>PRP-GOBO1</b>

SCHÉMA / PHOTO	DESCRIPTIONS	RÉFÉRENCES
	Console d'ancrage poteau pour câble ø 11mm unité	<b>MA011</b>
	Piton à oeil L : 150mm lot de 2	<b>D033</b>
	Manille ø 10mm	<b>MA002</b>
	Tendeur à oeil l'unité - M10 L : 22 à 30cm	<b>D004</b>
	Mousqueton ø 7mm CMU 110kg	<b>DOM7T</b>
	Élingue de sécurisation L : 60cm CMU : 70kg	<b>D026</b>
	Coffret de protection 230V / 16A étanche IP44 avec disjoncteur différentiel intégré 30mA, équipé d'une prise étanche (pour candélabre) Nota : coffret sujet à modification selon disponibilité	<b>C001</b>

# ACCESSOIRES DE FIXATION

pour poteaux



**EN CÔNE INVERSÉ**  
1 PIX03 (haut)  
1 PIX04-2 (en bas)  
2 Rideaux H : 5m



**EN CYLINDRE**  
2 PIX03  
2 Rideaux H : 5m



**EN FORME DE SAPIN**  
1 PIX04-2 (en haut)  
1 PIX02 (en bas)  
1 Rideau H : 3m



**COMPOSITION LIBRE**  
2 PIX03  
2 FL74WBF+  
1 FL900E

## POTENCES

circulaires

Composez des décorations économiques en 3D sur vos candélabres grâce à nos potences circulaires (réglables en diamètre intérieur).

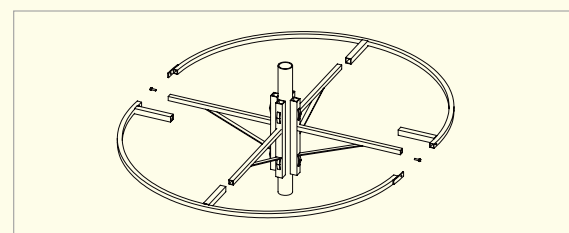

**PIX02 / PIX03**  
Potence circulaire pour composer vos décorations 3D  
Diamètre intérieur : réglable

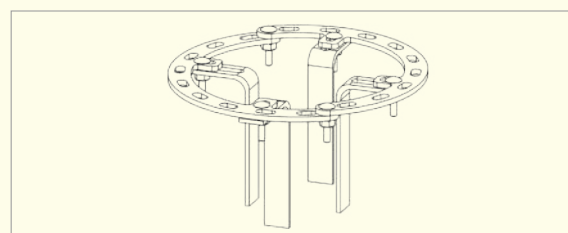

**PIX04-2**  
Potence circulaire pour composer vos décorations 3D  
Diamètre intérieur : réglable

RÉFÉRENCES	Ø	PÉRIMÈTRE	Ø MÂT	UTILISABLE AVEC
PIX04-2	25 cm	0,80 m	60 à 120 mm	rideaux
PIX02	60 cm	1,90 m	60 à 200 mm	rideaux
PIX03	130 cm	4,00 m	60 à 200 mm	rideaux

# ACCESSOIRES DE FIXATION

pour décors

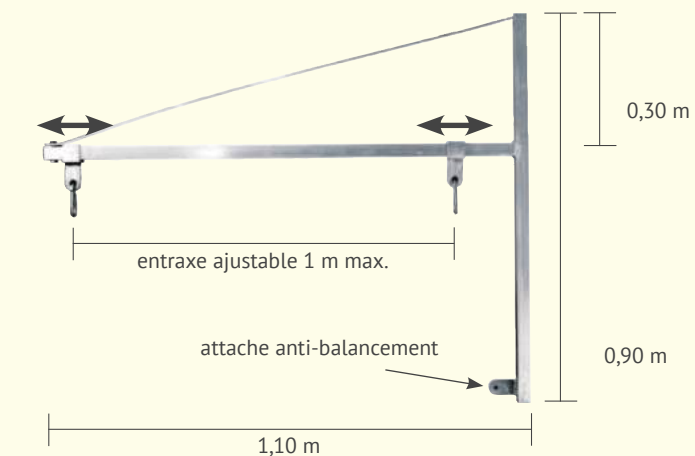

**PIX01**  
Potence horizontale  
Hauteur : 0,90 m  
Longueur : 1,10 m  
Entraxe max : 1,00 m  
Charge maxi : 25 kg

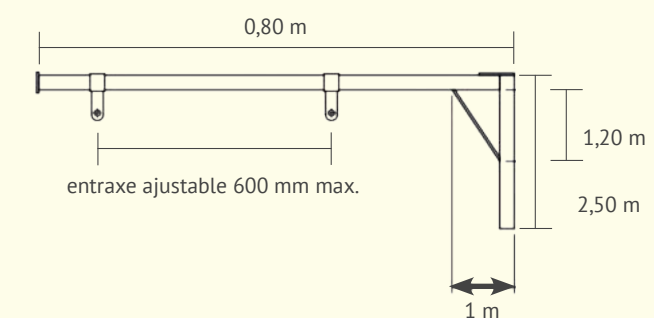

**PIXECO**  
Potence horizontale  
Hauteur : 0,25 m  
Longueur : 0,80 m  
Entraxe max : 600 mm  
Charge maxi : 10 kg

## ACCESSOIRES DE FIXATION pour décors

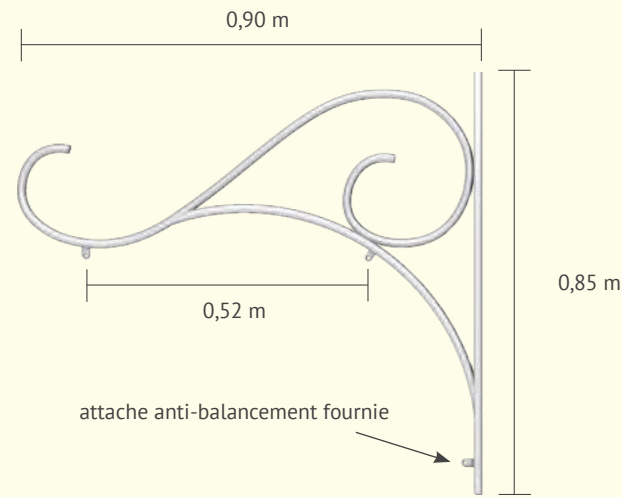

**PIX05B**  
Potence laquée blanc  
Hauteur : 0,85 m  
Longueur : 0,90 m  
Entraxe max : 0,52 m  
Charge maxi : 30 kg

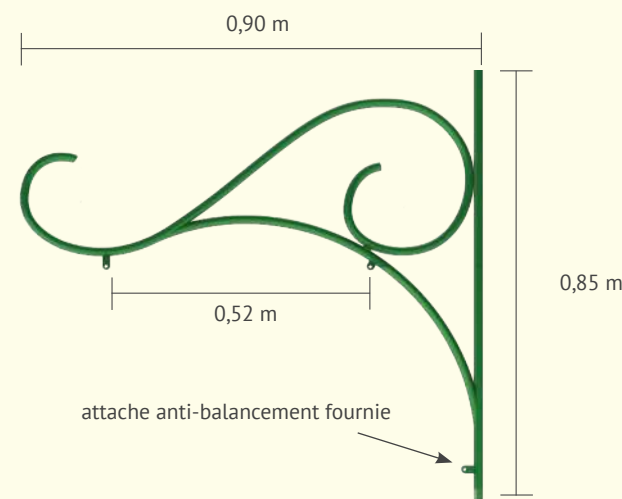

**PIX05**  
Potence laquée vert  
Hauteur : 0,85 m  
Longueur : 0,90 m  
Entraxe max : 0,52 m  
Charge maxi : 30 kg

## ACCESSOIRES DE FIXATION pour décors poteaux

Chaque fixation doit faire l'objet d'un double cerclage individuel. Pour les décors excédant une hauteur de 3,50 m, il est impératif d'utiliser 3 fixations par motif.

**D007 - Coffret pour cerclage**  
Comprenant 1 pince coupante et 1 cerceuse

**D008 - Rouleau de feuillard**  
Largeur : 10 mm - Longueur : 50 m -  
Épaisseur : 0,7 mm

**D009 - Agrafes 10 mm**  
Lot de 100 pièces

**D0010 - Bande de protection**  
Pour feuillard - Largeur : 10 mm - Longueur : 50 m  
Épaisseur : 0,7 mm

**FYS060N - Mini tendeur à cliquet**  
Pour fixation de décor sur mât  
Sangle noire, réutilisable et ne glisse pas  
Largeur : 15 mm  
Longueur : 600 mm  
Mini cliquet de 8 cm  
LC 50 daN

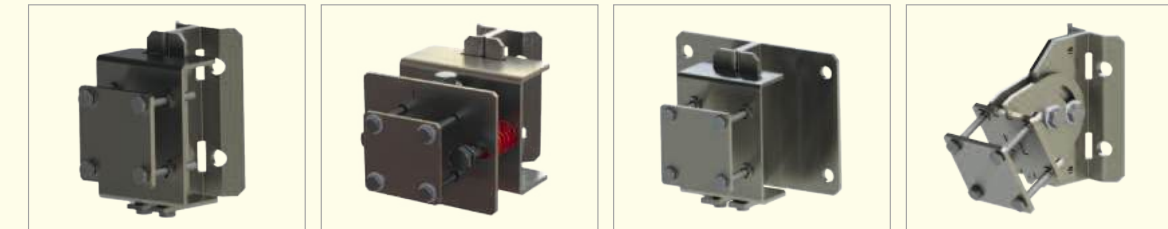

**FIX01**  
Fixation poteaux universelle  
pour candélabre.  
Obs : vendue par paire  
RAL7032

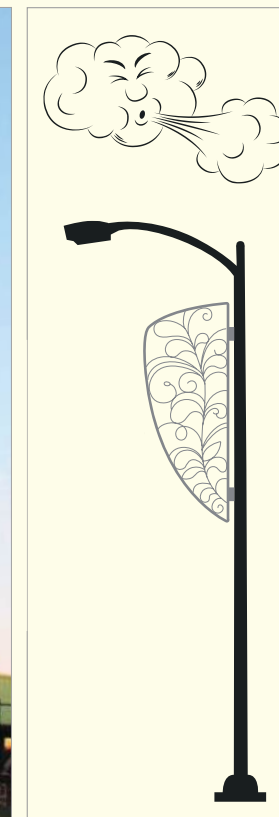

**PIX01P**  
Fixation poteaux universelle  
renforcée pour zone de vent 3  
Obs : vendue par paire  
RAL7032



**FIX01M**  
Fixation poteaux universelle  
pour façade.  
Obs : vendue par paire  
RAL7032

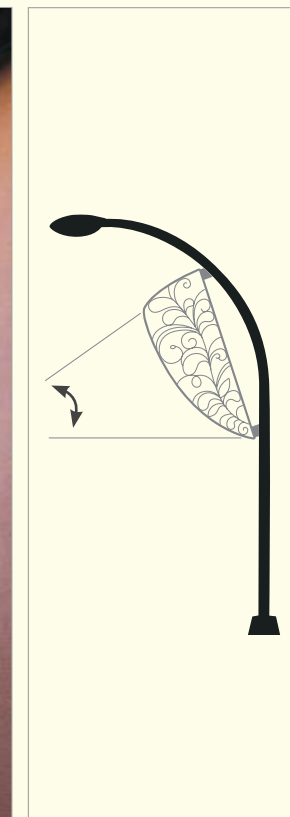

**FIX01MC**  
Fixation poteaux universelle  
pour mât courbé (adaptable).  
Obs : vendue par paire  
RAL7032

# ACCESSOIRES SOLAIRES

Un nouveau rond-point à décorer mais sans possibilité d'alimentation électrique ?

Ou bien illuminer une rue en autonomie totale avec zéro émission carbone ? **Optez pour nos solutions solaires.**

Des panneaux discrets, avec un système autonome intégré et programmable (heure d'allumage et d'extinction).

Décors lumineux adaptés, guirlandes 24V, etc... nous vous proposons **une gamme complète 100% autonome.** Un seul besoin impératif : du soleil !!!

Consultez nos équipes conseils pour une étude personnalisée.



## KIT SOLAIRE AUTONOME

### KITSOL

- Kit composé d'un panneau solaire à cellules monocristallines de haute performance
- Batteries au gel pour 2 400 cycles avec décharges de 30%
- Régulateur de puissance et protection contre les décharges
- Sortie 24V ou 230V facilement commutable par sélectionneur rotatif
- Peut être fixé au sol

### PLUS PRODUIT

- 50% de la consommation de la batterie après 12 heures
- Prévention des dommages de la batterie grâce à la protection contre la faible puissance
- Facile à installer, aucune maintenance à réaliser
- Facile à déplacer avec roues flexibles en caoutchouc et un haut degré de résistance à l'abrasion



## KIT SOLAIRE POUR DÉCORS POTEAUX

### PIXSOL2

- 20W de puissance du panneau
- 7,2W de puissance restituée
- Programmateur journalier : sélection des jours et plages horaires d'allumage du décor
- 8 à 10h d'ensoleillement nécessaire pour 7h de fonctionnement du décor

### AUTRES RÉFÉRENCES COMPATIBLES

- Guirlande 1 x FL502...
- Guirlande 1 x 501CW
- Guirlande 1 x 501W
- Guirlande 1 x G-FL920LU
- Sphère 1 x G-FL920M
- Ampoule 1 x G-FL930BB
- Kit 1 x PRJA et PRJA-W



## KIT SOLAIRE POUR PROJECTEUR LED

### PIXSOL3

- 12W de puissance du panneau
- 4W de puissance restituée
- Programmateur journalier : sélection des jours et plages horaires d'allumage du décor
- 8 à 10h d'ensoleillement nécessaire pour 7h de fonctionnement du projecteur

### RÉFÉRENCES COMPATIBLES

- PRJA ou PRJA-W



# LESTAGE DES DÉCORS

en flexiprint

Transformez vos plots béton en de jolis cadeaux ! Grâce à nos cadeaux magiques, dissimulez les plots béton de vos décors !

En fonction des caractéristiques de votre décor, composez votre propre kit de lestage et emballez votre cadeau.



**KPL0020 - Plot béton de lestage**  
Plot de 20 kg à habiller en matière Flexiprint



**KPL0040 - Plot béton de lestage**  
Plot de 40 kg à habiller en matière Flexiprint



**KPL0100B - Plot béton de lestage**  
Plot de 100 kg à habiller en matière Flexiprint



Exemple : KPLO100B + KFLEXCA1

### 1. Choisissez votre plot :

RÉFÉRENCES	DÉSIGNATION	DIMENSIONS
KPL0020	Plot béton - 20kg	0,20 x 0,20 x 0,20 m
KPL0040	Plot béton - 40kg	0,30 x 0,30 x 0,20 m
KPLO100B	Plot béton - 100kg	0,37 x 0,37 x 0,37 m

### 2. Choisissez votre habillage :

RÉFÉRENCES	DÉSIGNATION	DIMENSIONS	COULEURS
KFLEXCA2	Habillage plot - PM	0,20 x 0,20 x 0,20 m	BLEU / blanc
KFLEXCA5	Habillage plot - MM	0,30 x 0,30 x 0,20 m	BLEU / blanc
KFLEXCA8	Habillage plot - GM	0,37 x 0,37 x 0,37 m	BLEU / blanc
KFLEXCA1	Habillage plot - PM	0,20 x 0,20 x 0,20 m	ROUGE / blanc
KFLEXCA4	Habillage plot - MM	0,30 x 0,30 x 0,20 m	ROUGE / blanc
KFLEXCA7	Habillage plot - GM	0,37 x 0,37 x 0,37 m	ROUGE / blanc
KFLEXCA3	Habillage plot - PM	0,20 x 0,20 x 0,20 m	VERT / blanc
KFLEXCA6	Habillage plot - MM	0,30 x 0,30 x 0,20 m	VERT / blanc
KFLEXCA9	Habillage plot - GM	0,37 x 0,37 x 0,37 m	VERT / blanc

\* Pour passer commande : saisir la référence du décor + celle du plot + celle de l'habillage



GX345L +  
. 3 x KPLO100B + 3 x KFLEXCA8 +  
. 3 x KPLO040 + 3 x KFLEXCA6



# ACCESSOIRES

*pour scénographies et décorations*

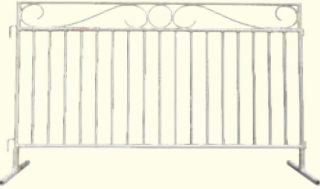
SCHÉMA / PHOTO	DESCRIPTION	RÉFÉRENCES
	Sapins naturels issus de cultures raisonnées, effet naturel ou finitions paillettes à base de fibre de cellulose naturelle ignifugée. Couleur et finition au choix. Sur commande, contactez notre équipe commerciale.	
	Platine de lestage laquée or pour décor 3D ø 800 mm - 32 kg	<b>PLA800OR</b>
	Platine de lestage laquée or pour décor 3D ø 1200 mm - 71 kg	<b>PLA1200OR</b>

SCHÉMA / PHOTO	DESCRIPTION	RÉFÉRENCES
		
	Barrière Opéra H : 1,20 m L : 2,00 m	<b>BARR01</b>
	Barrière en pin blanc H : 0,80 m L : 1,80 m	<b>GP506-B</b>

# ACCESSOIRES

*pour scénographies et décorations*

SCHÉMA / PHOTO	DESCRIPTION	RÉFÉRENCES
	Tapis Carré Bleu 3m x 3m	<b>GPC300B</b>
	Tapis Rond Bleu ø : 3m	<b>GPR300B</b>
	Tapis Carré Rouge 3m x 3m	<b>GPC300R</b>
	Tapis Rond Rouge ø : 3m	<b>GPR300R</b>

SCHÉMA / PHOTO	DESCRIPTION	RÉFÉRENCES
	Rouleau de tapis blanc ouate 30m x 2,6m	<b>GP500</b>
	Rouleau de tapis rouge ouate 10m x 2m	<b>GP510R</b>
	Rouge - ø 140mm Lot de 16	<b>B14-1</b>
	Or - ø 140mm Lot de 16	<b>B14-2</b>
	Rouge - ø 200mm Lot de 9	<b>B20-1</b>
	Or - ø 200mm Lot de 9	<b>B20-2</b>
	Rouge - ø 250mm Lot de 2	<b>B28-1</b>
	Or - ø 250mm Lot de 2	<b>B28-2</b>

# INDEX

352	225	29CBFX	205	530WWF	177	D011	283	FL203-FX	211	FL72F+	201	FT-BB	281	FY023-B+	278	FYRTR9	280	GR100CN	191	GX154LW	53	GX266DC	61
354	225	29CW-B	207	558-FX	243	D012	283	FL203B-FX	211	FL72W+	203	FT-C3B	281	FY024	280	FYRTR9B	280	GR112C	191	GX155LW	54	GX267LW	41
414	237	29CWBFX	205	558W-FX	243	D015	283	FL203P-FX	211	FL72WBF+	201	FT-IC256B	219	FY024-B	280	FYS060N	287	GR112CN	191	GX156LW	58	GX308L	34
508	183	29SG	209	560-F	181	D016	283	FL203R-FX	211	FL72WF+	201	FT-JL256	199	FY02B-PVC	280	FYS0DOW	268	GR113C	191	GX159L	42	GX327L	58
20C-B	207	29WSG	209	600W	189	D026	283	FL203W-FX	211	FL74-B+	203	FT-R05	281	FY030-B+	278	FYT-B+	278	GR113CN	191	GX160L	48	GX327LW	58
20CBFX	205	330BWWF	221	600WWF	189	D033	283	FL220C	214	FL74+	203	FT-R05B	281	FY030+	278	FYT+	278	GR1C	191	GX163L	33	GX333L	32
20CBLFX	205	352-FX	225	601WIC	233	DOM7T	283	FL224C	214	FL74BF+	201	FT-R1	281	FY030M	249	G-FL900	251	GR1CN	191	GX164L	43	GX344L	30
20CRFX	205	352B-FX	225	602WIC	233	ECOX20-B	213	FL390-B+	223	FL74F+	201	FT-R1B	281	FY031-B+	278	G-FL900WW	251	GR2C	191	GX172LW	46	GX344LW	63
20CW-B	207	352R-FX	225	650W	189	ECOX20W-B	213	FL390BF+	223	FL74W-B+	203	FT-R2	281	FY031+	278	G-FL920LU	252	GX048LW	130	GX173L	60	GX345L	31
20CWBFX	205	352W	225	802W-F	217	ECOX20W-F	213	FL390WF+	223	FL74W+	203	FT-R2B	281	FY03B22	279	G-FL920M	253	GX070LR	53	GX173LW	60	GX346L	28
20SG	209	352W-FX	225	803W-F	217	ECOX216W	215	FL390WBF+	223	FL74WBF+	201	FT-ST128	173	FY03B22-B	279	G-FL930BB	255	GX079L	49	GX184L	50	GX347L	30
20WSG	209	353C	225	804WSF	217	ECOX22-B	213	FL502-FX	185	FL74WF+	201	FT-ST128B	173	FY041A-B+	278	G-MONT+	261	GX081LW-2	74	GX184LW	50	GX348L	29
21CBFX	205	353CW	225	950-FX	259	ECOX22W-B	213	FL502B-FX	185	FL75-B+	203	FT-ST64	173	FY041A+	278	G-MONTW+	261	GX082LW	74	GX185LW	61	GX349L	30
21CWBFX	205	354-FX	225	950W-FX	259	ECOX24-B	213	FL502R-FX	185	FL75+	203	FT-T1	281	FY043A-B+	278	G-SPHER+	261	GX083LW	74	GX193L	22	GX350LW	47
22C-B	207	354W	225	B14-1	293	ECOX24W-B	213	FL502W-FX	185	FL75BF+	201	FT-T1B	281	FY043A+	278	G-SPHERE	261	GX086L	44	GX194L	39	GX354L	62
22CBFX	205	354W-FX	225	B14-2	293	ECOX24W-F	213	FL525RGB	175	FL75F+	201	FT-TR100	281	FY04BRIN	249	G-SPHERW+	261	GX086L-A	44	GX200L	159	GX354LW	28
22CW-B	207	355-FX	227	B20-1	293	ECOX25-B	213	FL555C	194	FL75W-B+	203	FT-TR200	281	FY04FXL	258	G-STAR	261	GX087L	33	GX205L	49	GX355LW	62
22CWBFX	205	355W-FX	227	B20-2	293	ECOX25W-B	213	FL590-B+	179	FL75W+	203	FT-TR40	281	FY04W-PVC	257	G-STAR+	261	GX092L	36	GX206L	49	GX356L	28
22SG	209	414-FX	237	B28-1	293	ECOX25W-F	213	FL590+	179	FL75WBF+	201	FT-TRASS0	173	FY05-PVC	280	G-STARW+	261	GX093L	36	GX244L	41	GX357L	31
22WSG	209	414W	237	B28-2	293	ECOX29-B	213	FL590BF+	179	FL75WF+	201	FT-TRC50	173	FY05B-PVC	280	GP1-400	71	GX098L	45	GX245LW	47	GX358L	40
24C-B	207	414W-FX	237	BARR01	292	ECOX29W-B	213	FL590BL+	179	FL79-B+	203	FT-Y30	281	FY07A	279	GP1-600	71	GX102LW	40	GX247L-A	41	GX419L	22
24CBFX	205	415WHP	235	BG50-1	266	ECOX350F	229	FL590BLF+	179	FL79+	203	FXL055	258	FY08-B+	278	GP134L-W	197	GX103L	158	GX248LR	42	GX420L	23
24CBLFX	205	416WHP	187	BG50-2	266	ECOX350WF	229	FL590F+	179	FL79BF+	201	FXL08-B22	258	FY08-B5+	278	GP134LWFX	197	GX103L-A	158	GX249L	43	GX421L	23
24CRFX	205	501CW	185	BG50-3	266	ECOXSL3F	245	FL590R+	179	FL79F+	201	FXL085	258	FY08-BUK+	278	GP138L	231	GX105L	43	GX249L-A	43	GX422L	23
24CW-B	207	501W	185	BG50-4	266	ECOXSL3WF	245	FL590RF+	179	FL79W-B+	203	FXL920E	250	FY08-BW	278	GP139L-W	231	GX114LW	100	GX251L	67	GX423L	18
24CWBFX	205	508-B	183	BRIN180	249	ECOXSL3WF	245	FL590W-B+	179	FL79W+	203	FXL920S	250	FY08-S+	278	GP158WF	71	GX116LW	130	GX251LW	67	GX424L	19
24SG	209	508B	183	BRIN180W	249	F080W-B	169	FL590W+	179	FL79WBF+	201	FY-MOUS	279	FY08-UK+	278	GP303W	195	GX117LW	130	GX252L	51	GX425RGB	19
24WSG	209	508W	183	BRIN288	257	F160	169	FL590WBF+	179	FL79WF+	201	FY01-1+	278	FY08-W	278	GP304W	195	GX118DC	39	GX252LW	51	GX426L	18
25C-B	207	508W-B	183	BRIN288W	257	F160-B	169	FL590WF+	179	FL900E	251	FY01-10+	278	FY08+	278	GP500	293	GX118L	43	GX253LW	67	GX427RGB	19
25CBFX	205	510-FX	183	BTX4	279	F160W	169	FL70-B+	203	FL900EM	251	FY01-10B+	278	FY1C+	278	GP506-B	292	GX119L	43	GX256LW	46	GX428DC	26
25CBLFX	205	510B-FX	183	BTX8	279	F160W-B	169	FL70+	203	FL900EW	251	FY01-1B+	278	FY1CB+	278	GP510R	293	GX132L	35	GX257LW	46	GX428RGB	19
25CRFX	205	510BW-FX	183	C001	283	F722-L	193	FL70BF+	201	FL900S	251	FY01-2+	278	FY2-PVC	280	GPC300B	293	GX133L	44	GX258L	47	GX429L	26
25CW-B	207	510P-FX	183	D001	283	F732-L	193	FL70F+	201	FL900WW	251	FY01-2B+	278	FY230F2	279	GPC300R	293	GX145L	48	GX258LW	47	GX430L	27
25CWBFX	205	510R-FX	183	D002	283	FCL080A	247	FL70W-B+	203	FL920LU	252	FY01-3+	278	FY230F2-B	279	GPR300B	293	GX145L-A	48	GX259LW	43	GX431L	27
25SG	209	510W-FX	183	D004	283	FCL080A-E	247	FL70W+	203	FL920M	253	FY01-3B+	278	FY230M1	279	GPR300R	293	GX146L	159	GX260L	37	GX432LR	54
25WSG	209	511-FX	183	D005	283	FCL080G	247	FL70WBF+	201	FL930A	256	FY01-5+	278	FY230M1-B	279	GR098C	191	GX147L	49	GX260LW	37	GX432LW	54
260-F	181	511B-FX	183	D006	283	FCL080G-E	247	FL70WF+	201	FL930A-E	247	FY01-5B+	278	FY2B-PVC	280	GR098CN	191	GX148L	34	GX261LW	36	GX433L	23
29C-B	207	512-FX	183	D007	287	FIX01	287	FL72-B+	203	FL930BB	255	FY01-PVC	280	FY3-PVC	280	GR099C	191	GX149L	49	GX262LW	42	GX433L-UK	23

GX434L	22	IPL190R	148	IPL286DC	155	IPL368B	134	ITL083W	150	ITL291W	84	KFLEXCA1	290	NL5013	263	PLA8000R	292	SL136	50	TGL71LW	126
GX434L-UK	22	IPL190W	148	IPL300B	104	IPL369B	134	ITL101	88	ITL310	104	KFLEXCA2	290	NL5014	263	PRJA	268	SL136W	50	TGL71LWCL	126
HLRJPJDMX	267	IPL191B	146	IPL300W	104	IPS264W	157	ITL101W	88	ITL310W	104	KFLEXCA3	290	NL5016	263	PRJA-W	268	SLED010W	64	TGL71LWW	126
IPL031W	98	IPL191R	146	IPL311	104	IPS280	157	ITL102W	88	ITL312	136	KFLEXCA4	290	NLC511-12	282	PRJP-03W+	269	SND017	64	TGL72LW	126
IPL042W	150	IPL191W	146	IPL311W	104	IPS280W	157	ITL113W	118	ITL312W	136	KFLEXCA5	290	NLC54-12	282	PRJP5-DMX	267	SND018	70	TGL72LWW	126
IPL070W	120	IPL199	136	IPL317R	96	IPS281W	157	ITL115W	152	ITL314	136	KFLEXCA6	290	NLC56	282	PRJPGOB03	270	SND019	69	TL311R	114
IPL075W	112	IPL199W	136	IPL318R	96	IPS289W	157	ITL118W	138	ITL314W	136	KFLEXCA7	290	NLC59	282	PRJR4-DMX	267	SND021	70	TL311W	114
IPL076W	120	IPL200	136	IPL319R	96	IPS290	157	ITL127W	138	ITL315	88	KFLEXCA8	290	NLC60	279	PRJR6-DMX	267	SND022	69	TL312R	114
IPL081W	120	IPL200W	136	IPL320R	96	ITGL100	100	ITL129	86	ITL316W	88	KFLEXCA9	290	NLC61	282	PRTR100W	280	SOC42	48	TL312W	114
IPL082W	98	IPL201	136	IPL322	134	ITGL101W	100	ITL129W	86	ITL321R	96	KFLEXCA9	290	NLC92-12	282	PRTR24N	268	SOC43	37	TL347W	130
IPL087W	112	IPL201W	136	IPL323W	134	ITGL104	124	ITL130	86	ITL322W	112	KFLEXCA9	290	NLC95-12	282	PRTR24V	247	SOC47	38	TL356W	118
IPL094W	150	IPL202W	96	IPL324W	112	ITGL104W	124	ITL130W	86	ITL328W	108	KFLEXCA9	290	NLEDU51	263	PRTR24VI	247	SOC47	38	TL358W	118
IPL110	120	IPL203W	96	IPL325W	112	ITGL105	124	ITL161W	84	ITL331W	108	KFLEXCA9	290	NLEDU51W	263	PRX10RGB	175	SOC47	38	TL359W	118
IPL114W	118	IPL228B	150	IPL326W	112	ITGL105W	124	ITL165	88	ITL332W	108	KFLEXCA9	290	NLEDU52	263	SC032RGB	18	SOC47	38	TL360W	118
IPL115W	112	IPL228W	150	IPL328W	108	ITGL111	128	ITL165W	98	ITL333W	108	KFLEXCA9	290	NLEDU53	263	SLO05W	60	SV1001	68	TS2	244
IPL117W	150	IPL230	84	IPL329W	108	ITGL111W	128	ITL191B	148	ITL336W	84	KFLEXCA9	290	NLEDU54	263	SLO12	59	SV1001W	68	TS2W	244
IPL118W	138	IPL230W	84	IPL330W	108	ITGL112	152	ITL191W	148	ITL338	82	KFLEXCA9	290	NLEDU56	263	SLO12W	59	SV1201-P	68	TS3FX	244
IPL122	138	IPL231W	96	IPL332W	114	ITGL112W	152	ITL218W	96	ITL338W	82	KFLEXCA9	290	NLEDWW	263	SLO13	59	SV1201W-P	68	TS3WFX	244
IPL126	138	IPL257	144	IPL333W	108	ITGL117R	128	ITL226W	96	ITL344B	94	KFLEXCA9	290	NLKL01-12	282	SLO13W	59	SV301	68	TS4WWF	239
IPL126W	138	IPL257B	144	IPL334W	114	ITGL130W	130	ITL227B	146	ITL344W	92	KFLEXCA9	290	NLKL01W12	282	SLO32	59	SV301W	68	TS60+	242
IPL127	138																				

# Blachere INTERNATIONAL



## BLACHERE ILLUMINATION S.A.S

22 Allée des Bourguignons  
84400 Apt - France  
tél : +33 (0) 490 742 095  
fax : +33 (0) 490 747 367  
sales@blachere-illumination.com  
blachere-illumination.com

### Géraldine

tél : +33 (0) 490 747 323  
geraldine@blachere-illumination.com

### Léa

tél : +33 (0) 490 747 642  
lalves@blachere-illumination.com

### Marion

tél : +33 (0) 490 747 330  
marion@blachere-illumination.com

### Sandrine

tél : +33 (0) 490 747 396  
s.cerda@blachere-illumination.com

### Marie

tél : +33 (0) 490 747 044  
marie@blachere-illumination.com

### Cathy

tél : +33 (0) 490 747 325  
cathy@blachere-illumination.com

## AFRIQUE/AFRICA

Blachere Illumination Afrique  
Rue du Caire - Route de M'Saken,  
4081 Zaouiet Sousse  
tel : +216 73 386 601  
email : gregory.roux@blachere-factory.com  
fax : +216 73 386 650

## ASIE PACIFIQUE/ASIA PACIFIC

Blachere Illumination Asia Pacific  
Unit B, 17/F., United Centre, 95 Queensway, Ad-  
miralty, Hong Kong  
email : hkoffice@blachere-illumination.com

## AUTRICHE/AUSTRIA & ALLEMAGNE/GERMANY

Blachere Illumination GmbH  
Krenglbacher Straße 7- 4631 Krenglbach  
tel : +43 (0) 7249 46400 - 0  
email : office@blachere.at

## BELGIQUE/BELGIUM

Blachere Illumination Belgique  
Rue de Hermée 225, 4040 Herstal  
tel : +32 4 275 02 81  
email : info@blachere-illumination.be

## BRÉSIL/BRASIL

Blachere Iluminação Brasil  
Estrada do Zilo, 1519 - Distrito Industrial,  
Araçariçuama - São Paulo 18147-000  
tel : +55 11 99512-6734  
email : sergio.cmolina@cmaise.com.br

## CANADA/CANADA

Blachere Illumination Canada  
3400 14th Avenue, Unit 18, Markham, Ontario L3R  
0H7  
tel : 905-475-6553  
email : info@blachere-illumination.ca  
Web : www.blachere-illumination.ca

## COLOMBIE/COLOMBIA

Blachere - City Lights  
Carrera 33 N. 19-26, Bogotá  
tel : 576 016 466 000  
email : comercial@blachere.co - jklahr@blachere.co

## CROATIE/CROATIA

Blachere Illumination Croatia (Blachere Illumination  
- Gospodari svjetla)  
Medsave 4B, 10430 Samobor  
tel : +385 1 8877 660  
email : info@gospodarisvjetla.hr  
Web : www.gospodarisvjetla.hr

## DANEMARK/DENMARK

Blachere Illumination - JADA GROUP APS  
Norgesvej 2, 6230 Rødekro  
tel : +45 70 20 00 03  
email : info@jadagroup.dk

## ESPAGNE/SPAIN

Blachere Iluminación España s.a  
Calle Corazón de María, 70-8E, 28002 Madrid  
tel : +34 91 388 28 77  
email : info@blachere-illumination.es

## ÉTATS-UNIS/USA

Blachere Illumination USA Inc.  
PO Box 41, 4198 State Highway 14 W, Christopher, IL 62822  
tel : +1 618-724-1500  
email : info@blachere-illumination.us  
fax : +1 618-724-4500  
Web : https://blachere-illumination.com/en/blachere-illumination-usa

## EUROPE CENTRALE/CENTRAL EUROPE

Blachere Illumination Central Europe  
Karadžičova 8/A, Bratislava 821 08  
tel : 421918428040  
email : info@blachere-illumination.sk

## FINLANDE/FINLAND

Blachere Illumination Finland - Lohikari  
Ruoholahdenkatu 24, 00180 Helsinki  
tel : +358 9 565 7750  
email : lohikari@lohikari.fi  
Web : www.lohikari.fi

## HONGRIE/HUNGARY

Blachere Illumination Hungary  
H-2142, Nagytarcsa, Csonka János út 4, K bâtiment  
tel : +36 70 389 1475  
email : info@blachere-illumination.hu

## ITALIE/ITALY

Blachere Illumination Italia - Lumiworks Srl  
Via Euippa 22, 73100 Lecce  
tel : 393760563212  
email : info@lumiworks.it

## MAROC/MOROCCO

Blachere Illumination Maroc SARL - Sapi Centre,  
1377 Parc Industriel Sapino, Nouaceur - Maroc  
tel : +212 5 22 01 48 79  
email : info@blachere-illumination.ma

## MEXIQUE/MEXICO

Blachere Iluminación México - Lucas Feliz  
3 Oriente No. 416 Centro. 74200 Atlixco, Puebla  
tel : +52 244 44 51 281  
email : contacto@blachere.com.mx  
Web : https://blachere.com.mx

## MOYEN-ORIENT/MIDDLE EAST

Blachere Illumination Middle East  
FAB Property Management Buildings  
Building 22 Warehouse 3 DIP 1  
tel : +971 4 254 8856  
email : m.soltay@blachere-illumination.ae

## NORVÈGE/NORWAY

Blachere Illumination Norway - Eurosign  
Stanseveien 21, 0975 Oslo  
tel : +47 23 00 85 00  
email : salg@eurosign.no

## PAYS-BAS/NETHERLANDS

Blachere Illumination Netherlands - Avontuur  
Blokdijk 3 - 1608 HH Wijdenes  
tel : +31 229 50 12 22  
email : info@avontuur.net

## POLOGNE/POLAND

Blachere Illumination Polska  
Jasna 39 - 86-070 Czemlewo  
tel : 48668318492  
email : info@blachere-illumination.pl

## PORTUGAL/PORTUGAL

Blachere illumination - Design Studio  
Rua Pedro Nunes  
IPN Aceleradora Edifício D - Sala 1.15  
3030-199 Coimbra, Portugal  
design@blachere-illumination.pt  
Tel: 00351 239 134 384

## RÉP. TCHÈQUE/CZECH REPUBLIC

Blachere Illumination Czech Republic  
Ostrá Horka I/511 - 760 01 Zlín  
tel : 420602227226  
email : pesek@blachere-illuminations.cz

## ROUMANIE/ROMANIA

Blachere Illumination Romania  
Cluj Napoca, Str. Anatole France, nr. 22, et. 2  
birou 2, Judetul Cluj, cod postal 400463  
tel : +40 75 705 08 66  
email : office@blachere-illumination.ro  
fax : +40 31 845 13 73

## ROYAUME-UNI/UK

Blachere Illumination UK Ltd  
Baird Road, Eastfield Industrial Estate,  
Glenrothes, Fife, KY7 4PA  
tel : +44 (0)1337 832 910  
email : sales@blachere-illumination.co.uk  
Web : www.blachere-illumination.co.uk

## SUÈDE/SWEDEN

Blachere Sweden AB  
C/O Arena Sergel, Malmskillnadsgatan 36  
11157 Stockholm  
tel : +46 (0)72 601 66 46  
email : info@blachere-illumination.se

## SUISSE/SWITZERLAND

Blachere Illumination Swiss SA  
Rue du Châtelard 18 1400 Yverdon-les-Bains  
tel : +41 21 886 30 80  
email : office@blachere-illumination.ch  
Web : www.blachere-illumination.ch

## TURQUIE/TURKEY

Blachere Illumination Aydınlatma  
Hasanpaşa Mh. Lavanta Sk. Polat İş Merk.26/3,  
Kadıköy-İstanbul  
tel : +90 532 660 69 23  
email : msoltay@blachere-illumination.com.tr

# Blachere FRANCE

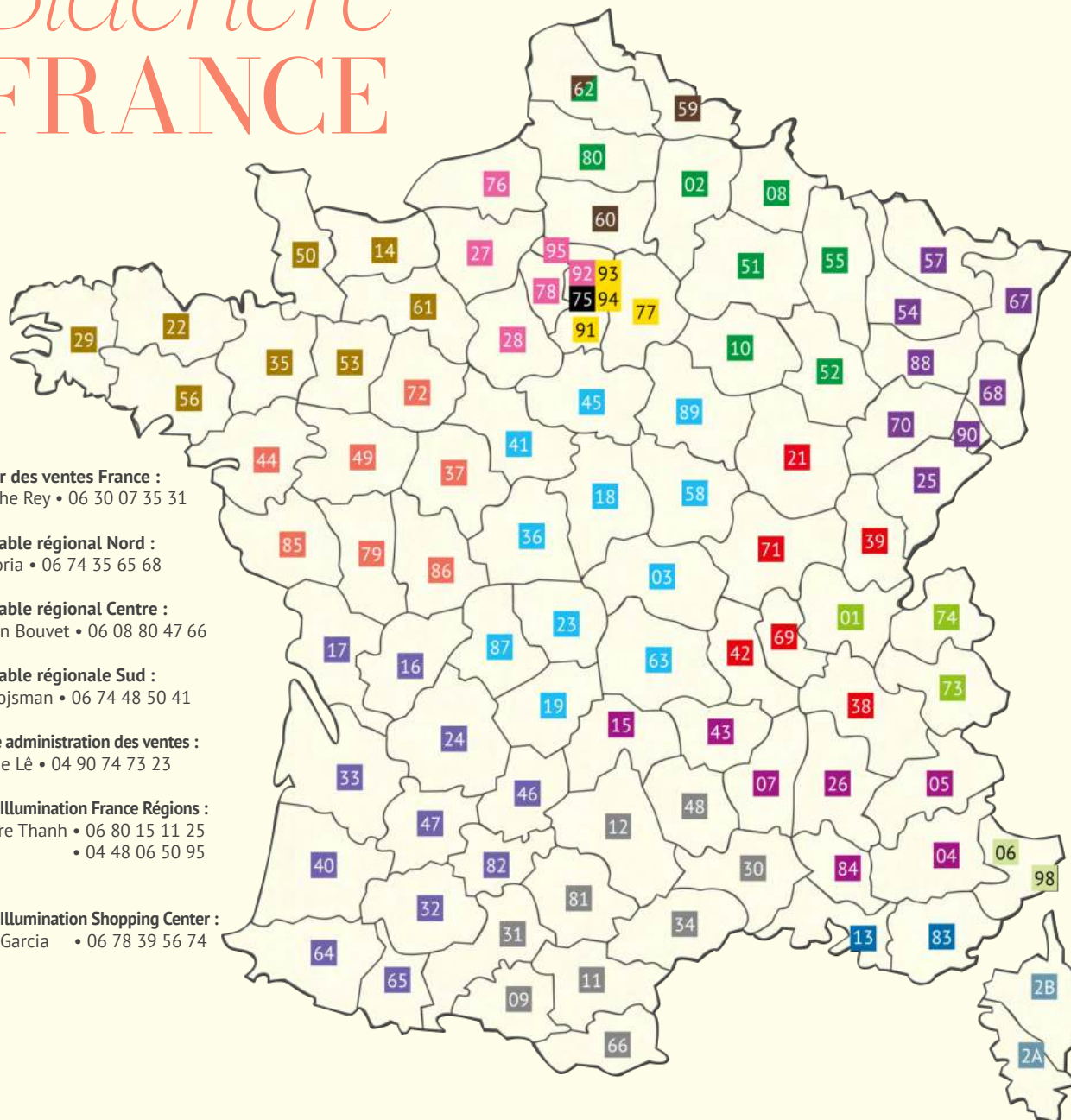

- **Directeur des ventes France :**  
Christophe Rey • 06 30 07 35 31
- **Responsable régional Nord :**  
Joao Vitoria • 06 74 35 65 68
- **Responsable régional Centre :**  
Sébastien Bouvet • 06 08 80 47 66
- **Responsable régionale Sud :**  
Aude Grojsman • 06 74 48 50 41
- **Directrice administration des ventes :**  
Géraldine Lê • 04 90 74 73 23
- **Blachere Illumination France Régions :**  
Alexandre Thanh • 06 80 15 11 25  
• 04 48 06 50 95
- **Blachere Illumination Shopping Center :**  
Corinne Garcia • 06 78 39 56 74

## Paris intramuros

Cédric Parcineau • 01 42 77 66 15 / 07 77 26 37 76  
Assistante, Sandrine Sarrazin • 04 90 74 70 45

## Île-de-France Est

Sophie Duquesnoy • 06 08 00 57 52  
Assistante, Sarah Galizzi • 04 90 74 73 61

## Île-de-France Ouest

Véronique René • 06 08 80 47 65  
Assistante, Sarah Galizzi • 04 90 74 73 61

## Nord - Picardie

Barbara Gheysens • 06 31 59 64 07  
Assistante, Anais Truphémus • 04 90 74 73 94

## Champagne - Ardennes

Matthieu Mairie • 06 79 47 06 26  
Assistante, Anais Truphémus • 04 90 74 73 94

## Alsace - Lorraine

Olivier Radreaux • 06 07 67 39 46  
Assistant, Vincent Vicari • 04 90 74 70 47

## Savoie - Haute Savoie

Maëva Rigoureux • 06 42 56 43 70  
Assistante, Stéphanie Imbert • 04 90 74 96 22

## Rhône - Sud Bourgogne - Jura - Isère - Loire

Soizic De Vanel • 06 70 12 41 62  
Assistante, Delphine Borel • 04 90 74 96 24

## Bourgogne - Centre - Limousin - Auvergne

Maxime Bavouzet • 06 78 52 33 82  
Assistante, Marianne Fabi • 04 90 74 73 90

## Bouches-du-Rhône - Var

Xavier Le Perven • 06 84 02 80 04  
Assistante, Delphine Borel • 04 90 74 96 24

## Côte d'Azur - Monaco

Jérôme Falin • 06 37 62 41 21  
Assistante, Stéphanie Imbert • 04 90 74 96 22

## Vaucluse - Ardèche - Cantal - Haute Loire - Drôme

Delphine Ha • 06 48 79 99 62  
Assistante Delphine Borel • 04 90 74 96 24

## Occitanie - Pyrénées - Méditerranée - Aveyron

Justine Gausson • 06 47 04 59 85  
Assistante, Sandrine Sarrazin • 04 90 74 70 45

## Sud-Ouest

Nicolas Montenon • 07 85 88 19 50  
Assistante, Sandrine Sarrazin • 04 90 74 70 45

## Pays de Loire - Poitou

Sophie Pintiaux • 06 85 23 77 43  
Assistante, Stéphanie Imbert • 04 90 74 96 22

## Bretagne - Basse Normandie

Ludovic Martin • 06 30 07 35 09  
Assistante, Nadège David • 04 90 74 73 60

## Corse

M. Gabbiati Fabrice • 06 29 31 51 19  
Nadège Dauberte • 04 90 74 73 63





Blachere Illumination S.A.S.  
22 Allée des Bourguignons, 84400, Apt  
Tel : +33 (0) 413 068 002

[blachere-illumination.com](http://blachere-illumination.com)